

LAM INGENIERIA

proyectos + servicios



• Información general	2
• Tipos de conexión de alta presión	3
• Bombas de alta presión	4
• Engrasadoras de alta presión	7
• Unidades de medición de grasa	11
• Filtro de grasa de alta presión y swivel de alta presión	14
• Registrador de presión LAM logger	15
• Unidad de prueba hidráulica (UPH)	16
• Unidad de prueba hidráulica UPH1	17
• Unidad de prueba hidráulica UPH2	19
• Unidad de prueba hidráulica UPH3	21
• Unidad de prueba hidráulica UPH4	23
• Unidad de prueba hidráulica UPH5	25
• Unidad de prueba hidráulica UPH6	27
• Unidad semiautomática SAP	29
• Unidad semiautomática SAP1	30
• Unidad semiautomática SAP2	32
• Unidad semiautomática SAP3	34
• Unidad semiautomática SAP4	36
• Unidad semiautomática SAP5	38
• Skid de prueba hidráulica SPH5	40
• Skid semiautomático SPH6	42
• Válvulas de alta presión manuales	44
• Válvulas de alta presión actuadas	45
• Otros productos de LAM Ingeniería	46

Información General

LAM Ingeniería ha desarrollado su línea de productos FIELD SERVICE pensados para cubrir las máximas exigencias en alta presión que requiere la industria Oil & Gas entre otras. Para ello LAM Ingeniería ha incorporado diseños confiables, de altas prestaciones, fáciles de operar y de bajo mantenimiento.

Los productos LAM son controlados al 100% en planta y se entregan con un certificado de calidad individual cumpliendo con las exigencias de trazabilidad y seguridad que requiere la industria.

Son fabricados totalmente en Argentina por LAM Ingeniería, una empresa con más de 10 años de trayectoria en el rubro realizando productos a medida para clientes exigentes.

Las especificaciones mostradas en el presente catalogo pueden variar a criterio de LAM Ingeniería sin previo aviso.



Tipos de Conexión de alta presión

Los equipos LAM Ingeniería utilizan diferentes conexiones de entrada y salida dependiendo la necesidad. Para entrada de aire comprimido y liquido se utilizan roscas BSP y BSPT, siendo estas las más comunes en accesorios de baja presión, también se denominan roscas Gas o ISO R/Rc. Para las salidas a media presión se utilizan roscas NPT porque son las más usadas por la industria del Oil & Gas. Para las salidas a alta presión, mayores a 15.000 psi (1000 bar), se utilizan las conexiones denominadas HP, HPF para hembra y HPM para macho. Este es un sistema también denominado como rosca y es adoptado por la mayoría de los fabricantes que realizan conexiones a estas presiones. Debajo se muestra breve reseña de sus características y dimensiones.

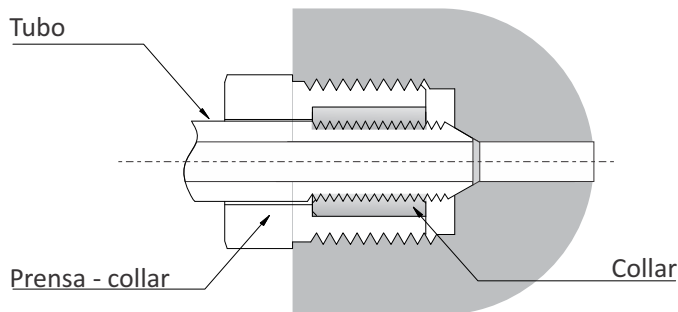

Preparación de tubo

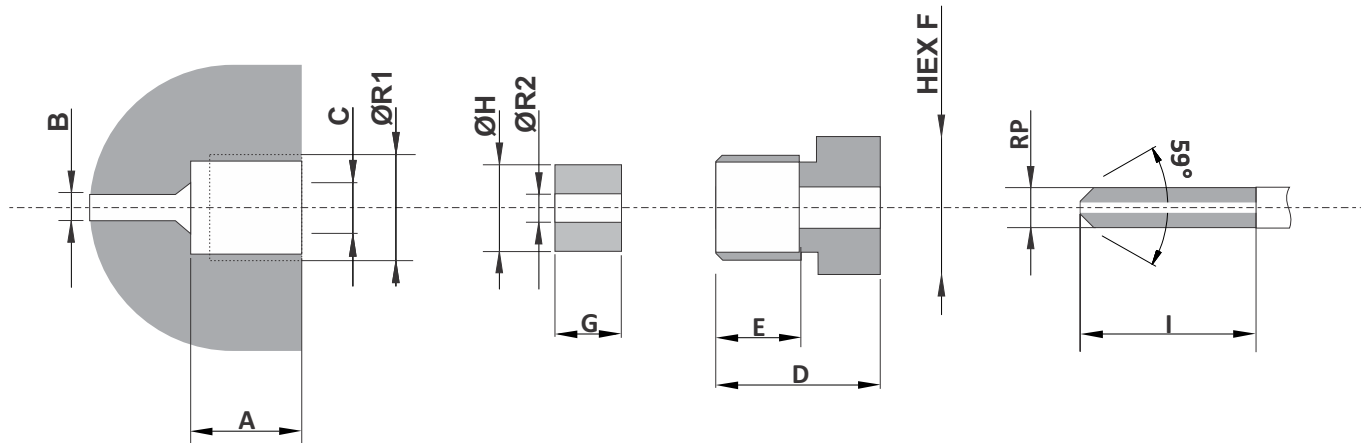

Código	Descripción	R1	A	ØB	ØC	D	E	F	R2	G	ØH	I	RP
1/4 HP	1/4" OD Tubo	9/16"-18	11.1	2.5	4.8	20.6	9.5	15.8	1/4"-28-IZQ	9.5	9.5	14.3	1/4"-28-IZQ
9/16 HP	9/16" OD Tubo	1 1/8"-12	19.1	6.4	11.1	35	15.8	31.7	9/16"-18-IZQ	15.8	20.6	23.8	9/16"-18-IZQ
9/16 MP	9/16" OD Tubo	13/16"-16	19.1	9.13	12.7	26.9	15.9	22.2	9/16"-18-IZQ	7.9	18.2	12.7	9/16"-18-IZQ

Bombas

Las bombas hidráulicas de LAM Ingeniería son multiplicadores hidroneumáticos de alto rendimiento. Utilizan aire comprimido como fuente de accionamiento logrando presiones hidráulicas que superan los 4000bar. El diseño de avanzada asegura un mínimo desgaste de sus piezas móviles, así como una alta confiabilidad y eficiencia en una unidad compacta.

Sus principales características son:

- Fácil de operar
- Conexión simple
- Posibilidad de conexión piloto, ideal para procesos automáticos de marcha y parada
- No requiere lubricación
- No requiere electricidad
- Solo utiliza aire comprimido entre 1 y 10 bar (14,5 y 145 psi)
- No hay riesgo de daño si queda detenida con carga
- Compacta
- Segura
- Aptas para uso con agua y aceite
- Partes mojadadas en acero inoxidable AISI 304. Sellos de buna N. Otros materiales a pedido

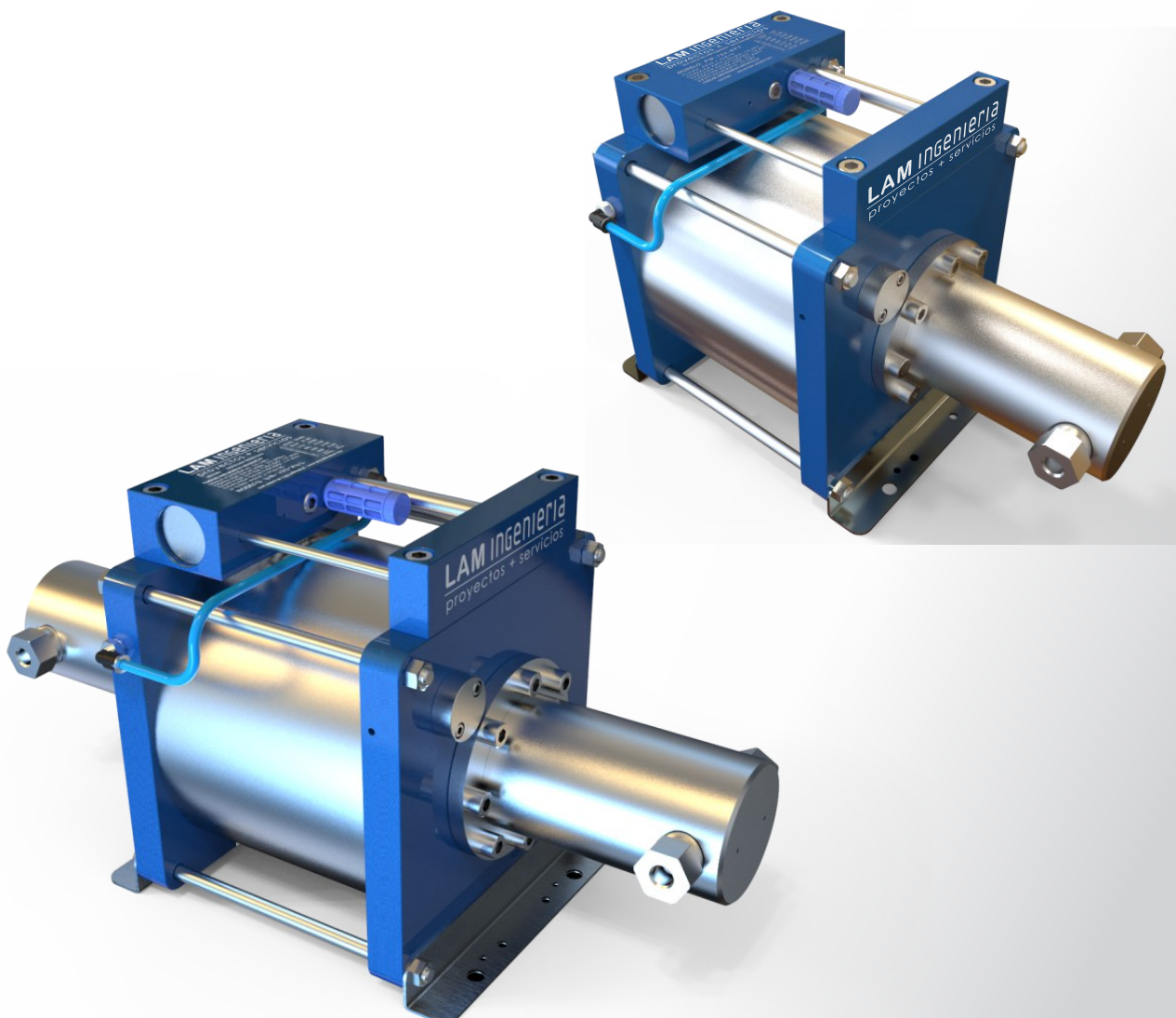

Los modelos de bombas de cabezal simple disponibles son:

CÓDIGO	PW-6	PW-15	PW-35	PW-75 (*)	PW-150 (*)	PW-220 (*)	PW-300 (*)	PW-400
RELACIÓN	6.3	14.1	36	74	144	225	295	400
PRESIÓN MÁXIMA SALIDA (a):	913 psi (63 bar)	2.039 psi (141 bar)	5.220 psi (360 bar)	10.700 psi (740 bar)	21.000 psi (1.440 bar)	32.620 psi (2.250 bar)	42.700 psi (2.950 bar)	58.000 psi (4.000 bar)
CONEXIÓN ENTRADA	3/4 NPT	3/4 NPT	1/2 NPT	1/2 NPT	1/4 NPT	1/4 NPT	1/4 NPT	1/4 NPT
CONEXIÓN SALIDA	1/2 NPT	1/2 NPT	1/4 NPT	1/4 NPT (1)	1/4 HPF (2)	1/4 HPF (2)	1/4 HPF (2)	1/4 HPF (2)
CONEXIÓN AIRE	3/4 BSP	3/4 BSP	3/4 BSP	3/4 BSP	3/4 BSP	3/4 BSP	3/4 BSP	3/4 BSP
FLUIDO	Agua / aceite	Agua / aceite	Agua / aceite	Agua / aceite	Agua / aceite	Agua / aceite	Agua / aceite	Agua / aceite
DESPLAZAMIENTO (cm ³)	524	233	91	45	23	15	8	3
CAUDAL (b) l/min	31,5	14,0	5,5	2,7	1,4	0,9	0,54	0,35
LARGO (L) (mm)	350	350	350	350	350	350	296	250
ANCHO (A) (mm)	220	220	220	220	220	220	220	220
ALTO (H) (mm)	250	250	250	250	250	250	250	250
PESO kg.	35	29	29	23	23	23	20	17

(a) con 10 bar de aire comprimido

(b) con 6 bar de aire comprimido y salida a la atmosfera

(1) Opcional conexión salida 1/4 HPF, agregar " -HP al final del código

(2) Opcional conexión salida 1/4 NPT, agregar " -NPT al final del código

(*) Modelos estándar

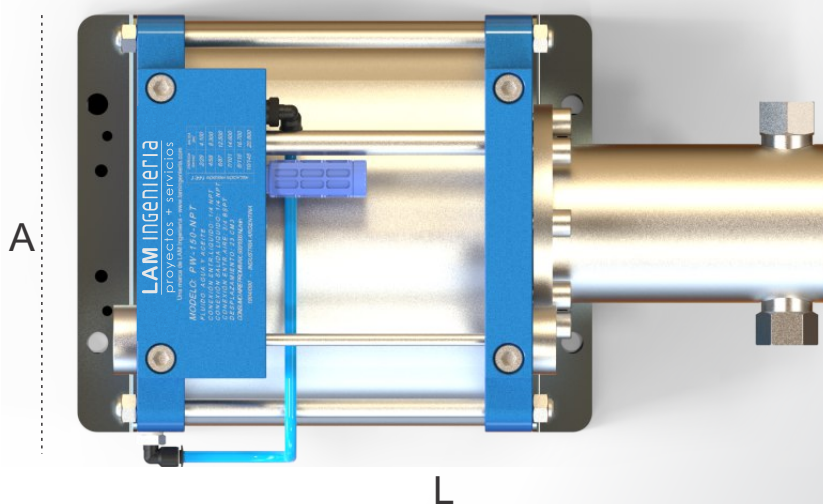
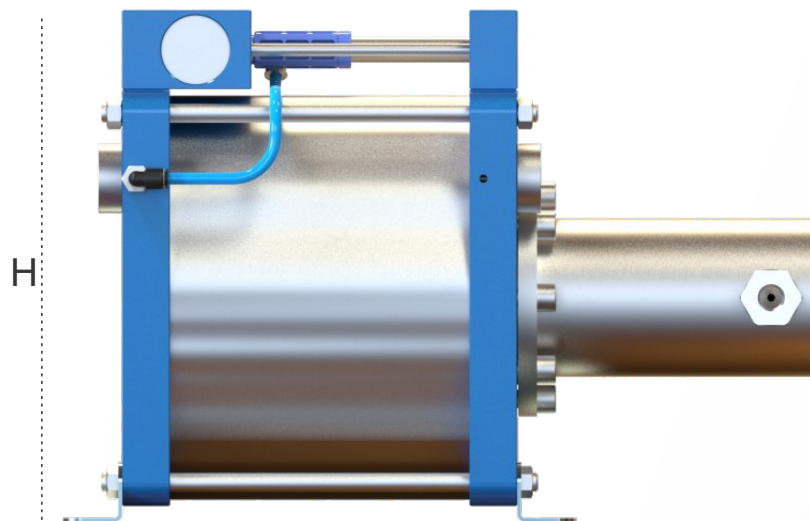

LAM Ingeniería completa su línea de bombas incorporando los modelos de doble cabezal, cubriendo así necesidades de mayores caudales, bajas pulsaciones y mayor eficiencia.

Los modelos de bombas de doble cabezal disponibles son:

CÓDIGO	PW-15D	PW-35D	PW-75D	PW-150D	PW-220D
RELACIÓN	13	35	73	143	224
PRESIÓN MÁXIMA SALIDA (a):	1.900 psi (131 bar)	5.070 psi (350 bar)	10.500 psi (730 bar)	20.800 psi (1.430 bar)	32.480 psi (2.240 bar)
CONEXIÓN ENTRADA	3/4 NPT	1/2 NPT	1/2 NPT	1/4 NPT	1/4 NPT
CONEXIÓN SALIDA	1/2 NPT	1/4 NPT	1/4 NPT (1)	1/4 HPF (2)	1/4 HPF (2)
CONEXIÓN AIRE	3/4 BSP	3/4 BSP	3/4 BSP	3/4 BSP	3/4 BSP
FLUIDO	Agua / aceite	Agua / aceite	Agua / aceite	Agua / aceite	Agua / aceite
DESPLAZAMIENTO (cm ³)	233	91	45	23	15
CAUDAL (b) l/min	21,0	8,4	4,1	2,1	1,4
LARGO (L) (mm)	500	500	500	500	500
ANCHO (A) (mm)	220	220	220	220	220
ALTO (H) (mm)	250	250	250	250	250
PESO kg.	42	42	30	30	30

(a) con 10 bar de aire comprimido

(b) con 6 bar de aire comprimido y salida a la atmosfera

(1) Opcional conexión salida 1/4 HPF, agregar " -HP al final del código

(2) Opcional conexión salida 1/4 NPT, agregar " -NPT al final del código

(*) Modelos estándar

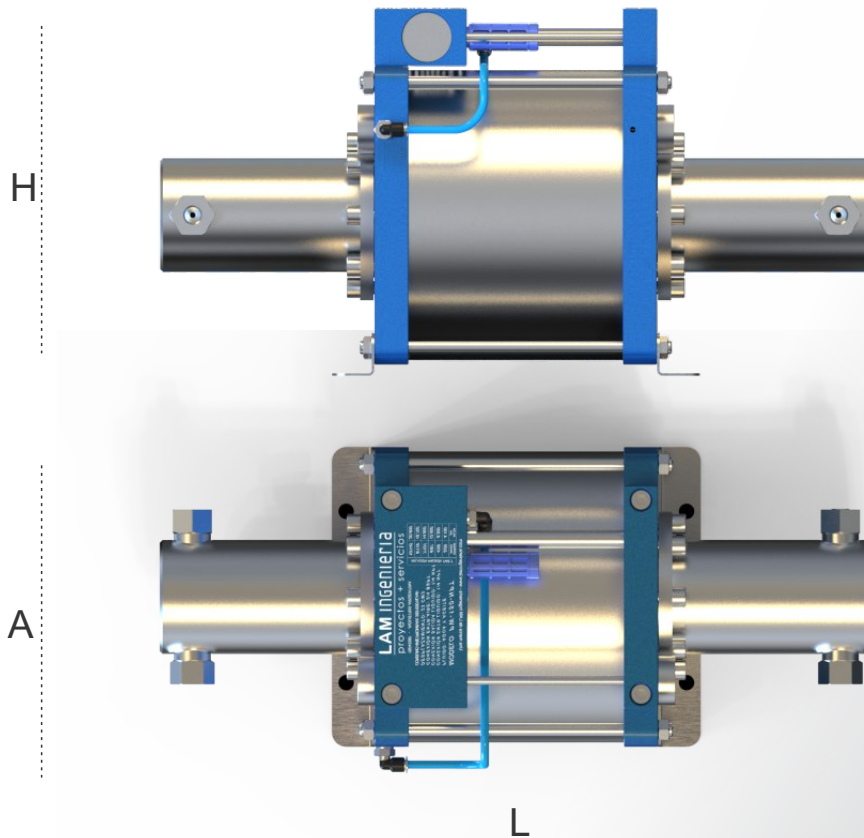

Engrasadora

Las engrasadoras por LAM Ingeniería son multiplicadores de presión de alto rendimiento. Utilizan aire comprimido como fuente de accionamiento logrando presiones hidráulicas que alcanzan los 1700bar. El diseño de avanzada asegura un mínimo desgaste de sus piezas móviles, así como una alta confiabilidad y eficiencia. Modelo y Diseño Industrial INPI Nro. 99412.

Sus principales características son:

- Fácil de operar
- Conexión simple
- Posibilidad de conexión piloto, ideal para procesos automáticos de marcha y parada
- No requiere lubricación
- No requiere electricidad
- Solo utiliza aire comprimido entre 1 y 10 bar (14,5 y 145 psi)
- No hay riesgo de daño si queda detenida con carga
- Compacta
- Segura
- Transportable
- Ideal para montaje en los típicos tanques de 55Gal (tambor 200 litros) y de 5Gal (balde 20 litros). También otros.
- Partes en contacto con la grasa en acero de alta resistencia. Sellos de buna N. Otros materiales a pedido



Picos de engrase

MODELO	DESCRIPCIÓN	PICOS DE ENGRASE					ALINEACION
		PICO DE ENGRASE	Ø PASAJE	VÁLVULA DE VENTEO	VÁLVULA DE BLOQUEO		
AG3-CPS-5A-P	SIMPLE CON UN VENDEO	TECALEMITE GIGANTE 1"-14UNS TUERCA GIRATORIA, CANT.1 (uno)	5	VAH-5A-AP	NO	ANGULO	
AG3-CPD-5A-P	DOBLE CON VENDEO Y BLOQUEO	TECALEMITE GIGANTE 1"-14UNS TUERCA GIRATORIA, CANT.2 (dos)	5	VAH-5A-AP	VAH-5A-AP		
AG3-CPS-5	SIMPLE CON UN VENDEO	TECALEMITE GIGANTE 1"-14UNS TUERCA GIRATORIA, CANT.1 (uno)	5	VAH-5-A	NO	RECTA	
AG3-CPD-5	DOBLE CON VENDEO Y BLOQUEO	TECALEMITE GIGANTE 1"-14UNS TUERCA GIRATORIA, CANT.2 (dos)	5	VAH-5-A	VAH-5-A		
AG3-CPS-6	SIMPLE CON UN VENDEO	TECALEMITE GIGANTE 1"-14UNS TUERCA GIRATORIA, CANT.1 (uno)	9	VAH-6-A	NO		
AG3-CPD-6	DOBLE CON VENDEO Y BLOQUEO	TECALEMITE GIGANTE 1"-14UNS TUERCA GIRATORIA, CANT.2 (dos)	9	VAH-6-A	VAH-6-A		

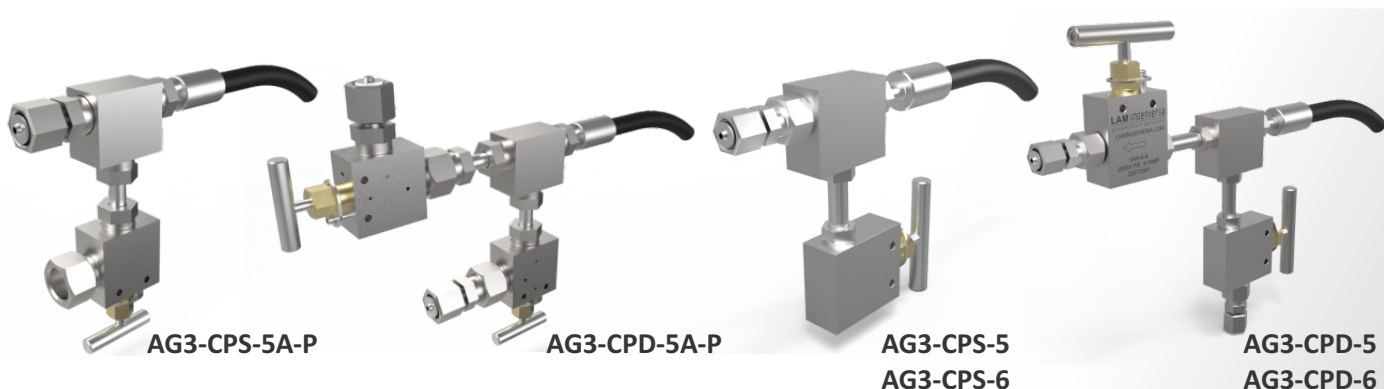

Bloque manifolds de salidas multiples

MODELO	BLOQUE MANIFOLD DE SALIDAS MULTIPLES					
	ENTRADA	SALIDA	LATERAL IZQ	LATERAL DER	NIPLES (1)	VALVULAS
BSM1144-5	9/16HP	9/16HP	9/16HP x4	9/16HP x4	9/16HP L=100 x4 9/16HP L=150 x4	VAH-5-A x8
BSM1144-6	9/16MP	9/16MP	9/16MP x4	9/16MP x4	9/16MP L=100 x4 9/16MP L=150 x4	VAH-6-A x8

(1) Incluye collar + prensacollar.



Los modelos disponibles son:

CÓDIGO	EG1-150	TG3-75	TG3-75-KC (*)	TG3-150	TG3-150-KC (*)	TG3-220	TG3-220-KC (*)
RELACIÓN ASCENSO	155	71	71	155	155	210	210
RELACIÓN DESCENSO	144	79	79	169	169	242	242
PRESIÓN MÁXIMA SALIDA (a):	15.720 psi (1.084 bar)	8.060 psi (556 bar)	8.060 psi (556 bar)	17.110 psi (1.180 bar)	17.110 psi (1.180 bar)	24.500 psi (1.690 bar)	24.500 psi (1.690 bar)
CONEXIÓN ENTRADA	1" NPT	LANZA TAMBOR 200 LTS	LANZA TAMBOR 200 LTS	LANZA TAMBOR 200 LTS	LANZA TAMBOR 200 LTS	LANZA TAMBOR 200 LTS	LANZA TAMBOR 200 LTS
CONEXIÓN SALIDA	9/16 HP (opc.1/4 NPT)	9/16 MP (opc.1/2 NPT)	9/16 MP (opc.1/2 NPT)	9/16 HP (opc.1/4 NPT)	9/16 HP (opc.1/4 NPT)	9/16 HP	9/16 HP
CONEXIÓN AIRE	3/4 BSP	1/2 BSP	1/2 BSP	1/2 BSP	1/2 BSP	1/2 BSP	1/2 BSP
FLUIDO	GRASA GRADO 1	GRASA GRADO 2 Y 3 (c)	GRASA GRADO 2 Y 3 (c)	GRASA GRADO 2 Y 3 (c)	GRASA GRADO 2 Y 3 (c)	GRASA GRADO 2 Y 3 (c)	GRASA GRADO 2 Y 3 (c)
DESPLAZAMIENTO (cm3)	44	87	87	40	40	34	34
CAUDAL (b) l/min	1,8	2,5	2,5	1,8	1,8	1,5	1,5
PROFUNDIDAD (L) (mm)	250	250	250	250	650	650	650
ANCHO (A) (mm)	220	220	650	220	650	220	650
ALTO (H) (mm)	450	1300	1300	1300	1300	1300	1300
PESO Kg.	28	30	57	30	57	30	57
K = Kit de tapa y follower p/ montaje en tanque 55 GL (tambor 200L).	NO	NO	SI	NO	SI	NO	SI
C = Válvula de ON OFF y Filtro-Regulador incorporado	NO	NO	SI	NO	SI	NO	SI

(a) con 7 bar de aire comprimido

(b) con 6 bar de aire comprimido y salida a la atmosfera

© Apto grasas viscosidad media y alta (sellantes) por ejemplo Jet-Lube EZY-TURN #2; jet lube ezy turn body fill; YPF 107 EP, LAAPSA USK LIGHT, entre otras

(*) Modelos estándar

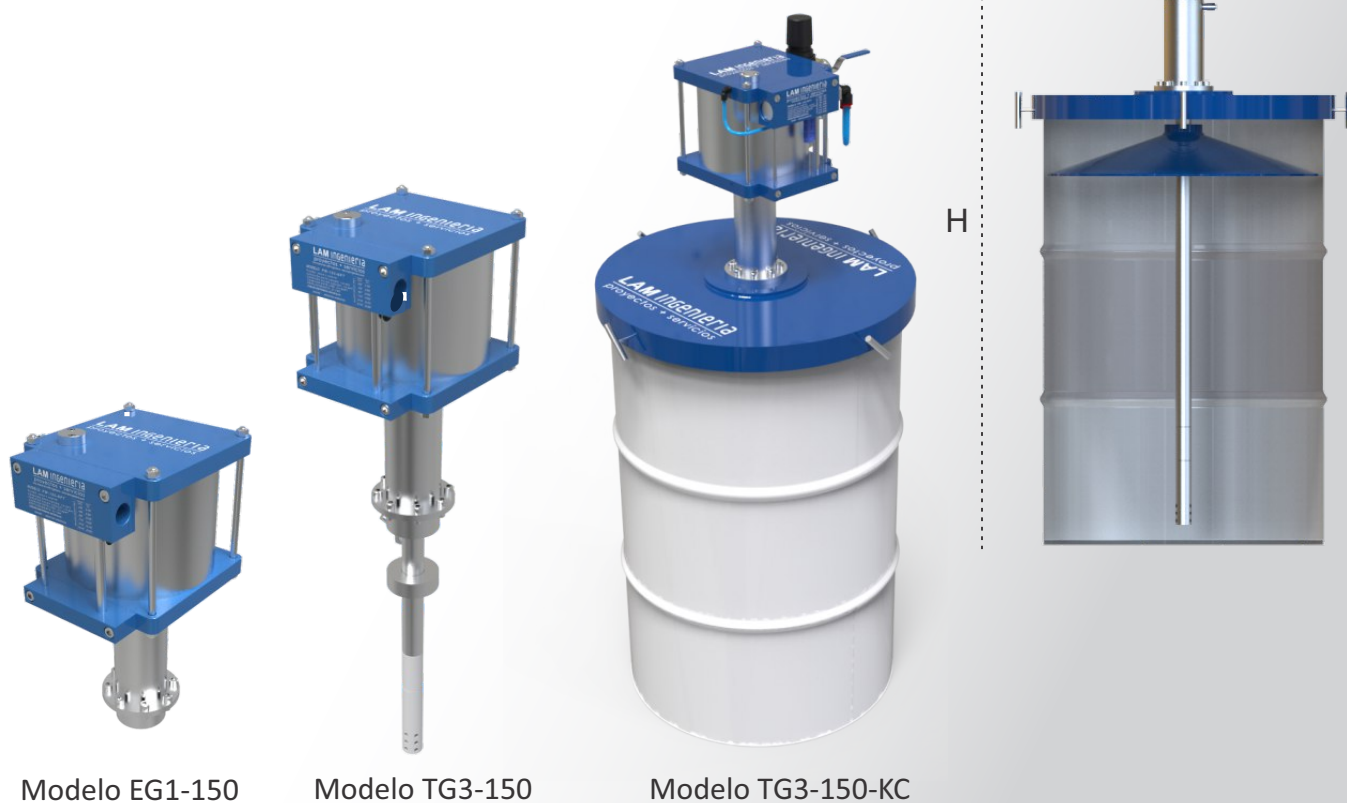

Modelo EG1-150

Modelo TG3-150

Modelo TG3-150-KC

Los modelos de engrasadoras hidroneumaticas de alta presión para baldes de 20 Lts son ideales para volúmenes de producción moderados así como facilitar el transporte y movilidad del equipamiento. El equipo se recarga simplemente cambiando el balde de grasa tal como es entregado por el proveedor, no siendo necesario el trasvaso de un balde a otro.

Los modelos disponibles para balde 5Gal (20 litros) son:

CÓDIGO	BG3-150	BG3-150-KC	BG3-150-KCE	BG3-150-KCEN (*)
RELACIÓN ASCENSO	155	155	155	155
RELACIÓN DESCENSO	169	169	169	169
PRESIÓN MÁXIMA SALIDA (a):	17.110 psi (1.180 bar)	17.110 psi (1.180 bar)	17.110 psi (1.180 bar)	17.110 psi (1.180 bar)
CONEXIÓN ENTRADA	LANZA BALDE 20 LTS	LANZA BALDE 20 LTS	LANZA BALDE 20 LTS	LANZA BALDE 20 LTS
CONEXIÓN SALIDA	9/16 HP (opc.1/4 NPT)	9/16 HP (opc.1/4 NPT)	9/16 HP (opc.1/4 NPT)	9/16 HP (opc.1/4 NPT)
CONEXIÓN AIRE	3/4 BSP	1/2 BSP	1/2 BSP	1/2 BSP
FLUIDO	GRASA GRADO 2 Y 3 (c)	GRASA GRADO 2 Y 3 (c)	GRASA GRADO 2 Y 3 (c)	GRASA GRADO 2; 3 y 4 (c)
DESPLAZAMIENTO (cm3)	40	40	40	40
CAUDAL (b) l/min	1,8	1,8	1,8	1,8
PROFUNDIDAD (L) (mm)	250	330	500	500
ANCHO (A) (mm)	220	330	600	600
ALTO (H) (mm)	700	970	1400	1400
PESO Kg.	29	35	45	50
K=Kit de tapa y follower para montaje en balde 5 GL (20 litros).	NO	SI	SI	SI
C=Válvula de ON OFF y Filtro - Regulador incorporado	NO	SI	SI	SI
E=Carro con ruedas y bastidor soporte de cabezal de engrase	NO	NO	SI	SI
N=Sistema neumático de pre compresión e izado	NO	NO	NO	SI

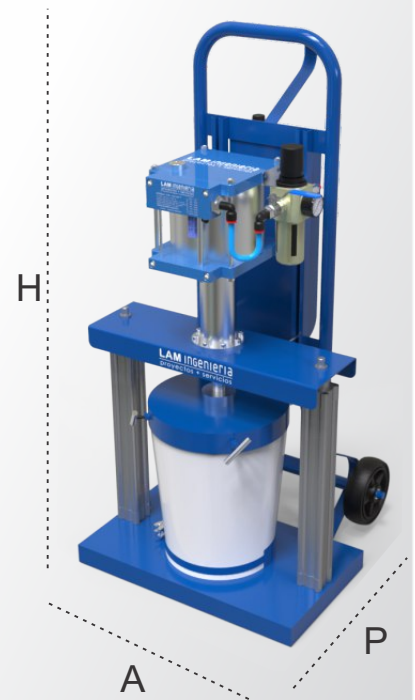

(a) con 7 bar de aire comprimido

(b) con 6 bar de aire comprimido y salida a la atmosfera

Apto grasas viscosidad media y alta (sellantes) por ejemplo Jet-Lube EZY-TURN #2; jet lube ezy turn body fill; YPF 107 EP, LAAPSA USK LIGTH/HEAVY entre otras

(*) Modelos estándar



Modelo BG3-150

Modelo BG3-150-KC

Modelo BG3-150-KCE

Modelo BG3-150-KCEN

Sistema automático de medición y control de engrase G-TRACE®

Con el objeto de promover la trazabilidad y control en operaciones de engrase en campo, LAM INGENIERIA ha desarrollado un sistema automático de monitoreo, medición y control de engrase denominado G-TRACE®.

Este sistema automático es capaz de medir la presión y caudal de engrase, así como enviar una señal de corte a la línea de comando de engrase a partir de definir un valor de set point ya sea por máxima presión alcanzada o bien cantidad de grasa inyectada.

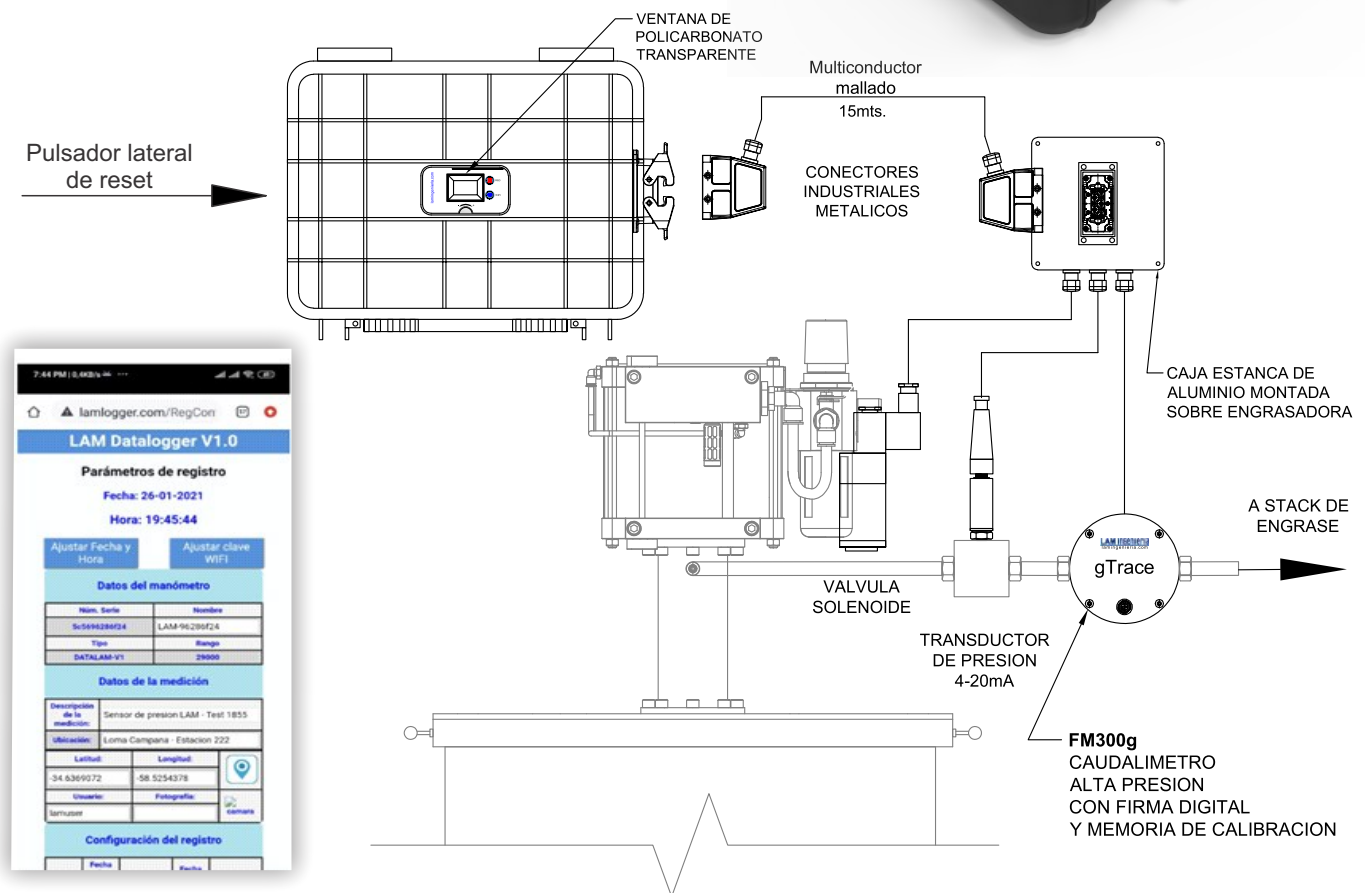

- Display IPS color de alto contraste.
- Inicio de registro automático.
- Finalización de registro por tiempo configurable.
- Registro de presión de grasa en PSI.
- Registro volumen de grasa en litros.
- Registro temperatura de grasa en °C (Solo Fm300g).
- Identificación de registros mediante fecha y hora.
- Grabación de locación (GPS), descripción y usuario.
- Corte de engrase por set point de volumen de grasa.
- Pulsador externo para reinicio contador de grasa.
- Corte de engrase por set point de presión.
- Firma digital en caudalímetro (Solo Fm300g).
- Calibración automática (Solo Fm300g).
- Batería de litio 18Ah. y cargador 220Vca incorporados.
- Tasa de registro ajustable.
- Generación automática de informes con gráficos.
- Configuración y descarga de datos por conexión wifi local.
- Operación web mediante PC, tablet o celular.
- Interfaz totalmente web. No requiere softwares.
- Descarga de datos en formato CSV.
- Capacidad de grabación superior a 100000 registros.
- Conexión con equipo de engrase mediante cableado unico.

Esquema típico de operación en campo



- 1- Suministro de aire 150PSI-1200Lts/min
- 2- Señal de pilotaje on/off de engrasadora TG3
- 3- Lectura de caudal y presión de engrase
- 4- Salida de grasa al stack de fractura (válvulas)

LAM Ingeniería ha desarrollado la solución ideal para la medición y control en el suministro de grasa. La línea de caudalímetros de grasa de LAM Ingeniería ha sido especialmente diseñada para compatibilizar con las engrasadoras de alta presión modelos TG3, BG3 y EG1 entre otros. Siendo prácticamente apto para casi todo tipo de grasa.

Caudalímetro Alta Presión

Destacados:

- Confiable
- Preciso
- Display simple de operar, reseteable, indicación de valor instantáneo y acumulado
- Alimentación 3 baterías recargables AAA internas y cargador externo de flote
- Tecnología de engranajes ovales
- Cuerpo en acero inoxidable
- Conexiones alta presión 9/16" HPF y 9/16" MPF
- Montaje en línea
- Presión de trabajo hasta 20.000psi
- Señal de salida dry contact (reed switch), max 0.5A/100V/10W, max 20Hz, conector M12



CÓDIGO	FM-300 -5	FM-300 -6
PRESIÓN MÁXIMA SALIDA (a):	20.000psi (1380 bar)	20.000psi (1380 bar)
CONEXIÓN ENTRADA	9/16" HPF	9/16" MPF
CONEXIÓN SALIDA	9/16" HPF	9/16" MPF
MATERIAL CUERPO	ACERO INOXIDABLE	ACERO INOXIDABLE
FLUIDO	GRASA GRADO 1 a 3	GRASA GRADO 1 a 3
PRECISION	+/- 5%	+/- 5%
RANGO CAUDAL l/min	0.2 - 2.5	0.2 - 2.5
DIAMETRO (mm)	125	125
ALTURA (mm)	100	100
PESO (Kg)	5.6	5.6



LAM INGENIERIA

Filtro de grasa de alta presión

LAM INGENIERIA ha desarrollado un innovador filtro para grasa apto para operar en altas presiones. Especialmente diseñado para proteger nuestra línea de caudalímetros de alta presión FM-300, prolongando así la operación y reparación de instrumentos de medición. Los filtros de grasa para alta presión de la línea FAH cuentan con pasajes hasta 8mm, baja pérdida de carga, admiten caudales superiores a los 4 Lts/min. Cuentan con un elemento filtrante de 250µm removible para su fácil limpieza o reemplazo. Configuración acodada.

Principales características :

- Admite presiones hasta 20000 PSI
- Baja pérdida de carga
- Alto caudal
- By pass por saturación
- Alineación ángulo

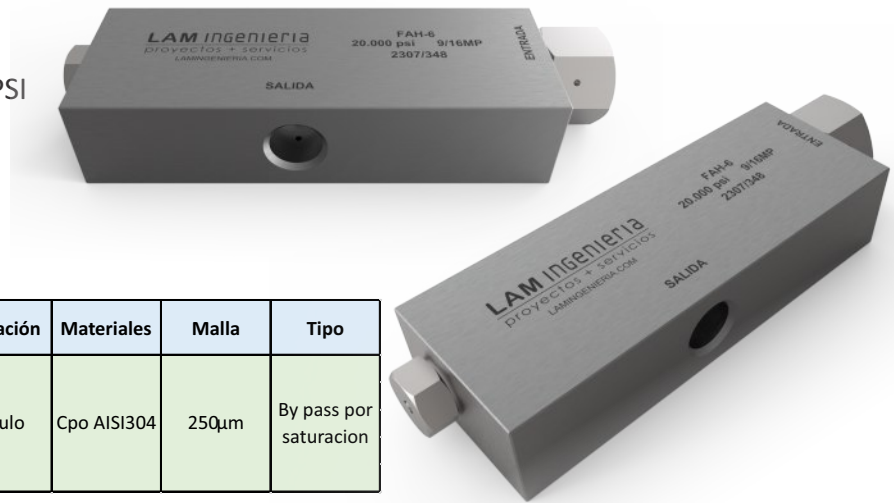

Modelo	Conexión	Presión máxima psi	Ø Pasaje	Alineación	Materiales	Malla	Tipo
FAH-2N	1/4 NPT	15.000	5	Ángulo	Cpo AISI304	250µm	By pass por saturacion
FAH-4N	1/2 NPT	15.000	8				
FAH-2	1/4 HP	20.000	2,5				
FAH-5	9/16 HP	20.000	5				
FAH-6	9/16 MP	20.000	8				

Swivel de alta presión

LAM INGENIERIA ha desarrollado las uniones giratorias «swivels» de alta presión. Especialmente diseñadas para montar en la entrada de los carretes de mangueras de engrase. Los swivels de alta presión permiten la conexión de líneas flexibles tales como mangueras y carretes permitiendo rotaciones completas de 360° a alta presión.

Modelo	Conexión	Presión máxima psi	Ø Pasaje	Alineación	Materiales
SWHP-2NA-AB	1/4 NPT	15.000	5	Ángulo	Cpo AISI304 Vastago AISI410
SWHP-4NA-AB	1/2 NPT	15.000	8		
SWHP-2A-AB	1/4 HP	15.000	2,5		
SWHP-5A-AB	9/16 HP	15.000	5		
SWHP-6A-AB	9/16 MP	15.000	8		



Registrador de presión LAM logger

Características generales

- Carcasa de aluminio anodizado
- Pantalla IPS color de alta definición y contraste
- Unidad de lectura PSI (opcional BAR).
- Clase 0.5% FS
- Batería de litio incorporada y cargador rápido
- Resistencia al agua - Ip65
- Apagado automático
- Capacidad de grabación hasta 400000 lecturas
- Configuración y descarga de datos por conexión WiFi
- Generación de informes desde navegador web (PC, tablet o celular), incluyendo gráficos y tabla de datos
- Descarga de archivos de datos en formato CSV
- Registro detallado: Fecha y Hora, Presion, Temperatura, Promedios, Máximos y mínimos, Locación, Descripción del ensayo, Usuario.
- Tasa de registro configurable
- Estuche rígido conteniendo LAM logger y cargador de batería

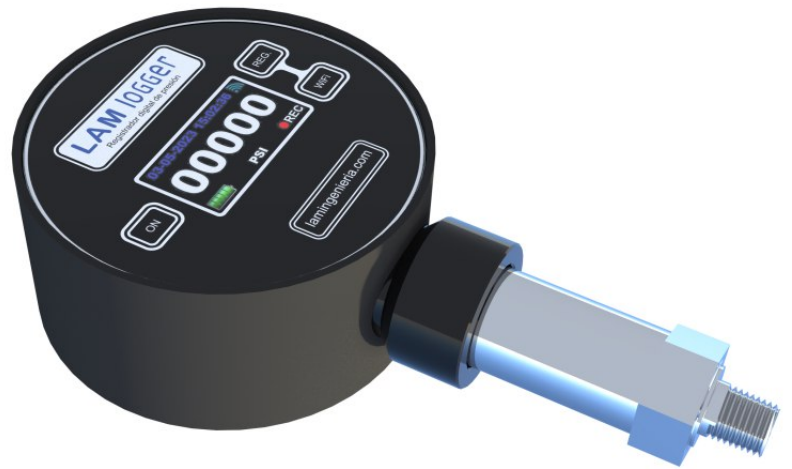

MODELO	LAMLog2-PT-300	LAMLog2-PT-600	LAMLog2-PT-1000	LAMLog2-PT-2000
RANGO DE PRESION	0-4350psi (0-300 bar)	0-8700psi (0-600 bar)	0-14500psi (0-1000 bar)	0-29000psi (0-2000 bar)
CONEXIÓN ROSCADA	1/4" NPTM	1/4" NPTM	1/4" NPTM	1/4"HPM



Unidades de prueba hidráulica (UPH)

LAM Ingeniería ha desarrollado una línea completa de unidades de prueba hidráulica (UPH) cubriendo así las necesidades más amplias en lo que respecta a pruebas hidráulicas de campo. Estos equipos incorporan la línea de bombas de alta presión de LAM Ingeniería asegurando una alta confiabilidad en todo el conjunto.

Las unidades de prueba hidráulica incluyen todos los controles e instrumentación requeridos para el manejo de set point de ensayo, velocidades de presurización, circuitos de llenado rápido, salidas auxiliares de presión, conexiones, etc.

Las unidades de prueba hidráulica UPH son equipos ideales cuando la seguridad, simpleza de operación y portabilidad son requisitos indispensables.

Existe una amplia variedad de configuraciones posibles según los requisitos de operación.



MODELO UPH 1

El modelo más compacto, sencillo y económico de LAM ingeniería.



MODELO:	UPH1-PW6	UPH1-PW15	UPH1-PW35	UPH1-PW75(*)	UPH1-PW150(*)	UPH1-PW220(*)	UPH1-PW300(*)	UPH1-PW400
TIPO DE ESTRUCTURA:	B1 (compacta)							
BOMBA ALTA PRESION	PW-06	PW-15	PW-35	PW-75	PW-150	PW-220	PW-300	PW-400
PRESION MAX. DE SALIDA (e):	913 psi (63 bar)	2.000 psi (141 bar)	5.200 psi (360 bar)	10.000 psi (690 bar)	21.000 psi (1.440 bar)	30.000 psi (2.068 bar)	36.000 psi (2.500 bar)	58.000 psi (4.000 bar)
RELACION DE PRESION DE BOMBA:	6,3	14,1	36	74	144	225	295	400
CAUDALES lts/min:	31,5	14,0	5,5	2,7	1,4	0,9	0,54	0,35
FLUIDO:	Agua o aceite							
MANOMETRO SALIDA DE PRESION Ø4"- Clase 1,6 (d)	1.000 psi (70 bar)	3.000 psi (200 bar)	9.000 psi (600 bar)	15.000 psi (1.000 bar)	30.000 psi (2.000 bar)	30.000 psi (2.000 bar)	36.000 psi (2.500 bar)	58.000 psi (4.000 bar)
PRESION MAX. DE AIRE:	145 psi (10 bar)							
CONEXIÓN ENT. AIRE:	1/2" BSP H							
CONEXIÓN ENT. LIQUIDO:	3/4" BSP H	1/2" BSP H						
CONEXIÓN DE SALIDA ALTA PRESION	1/2" NPT H				9/16" HPF			
CONEXIÓN DE SALIDA VENDEO	1/4" NPT H				1/4" HPF			
MANGUERA ALTA PRESION (opcional)	1/2"NPT M x1/2"NPT M				9/16 UNF LH			
DIMENSIONES (A x L x H):	440 x 730 x 510 mm							
PESO (kg):	50	45	45	42	42	42	42	42

(d) El rango del manómetro puede variar según disponibilidad y necesidad del cliente.

(e) Presión obtenida con 10 bar de aire comprimido o menos en función del modelo. Ver relación.

(*) Modelos estándar

Otras características:

- Filtro y regulador de aire
- Filtro de líquido de entrada
- Válvula de despresurización
- Salida despresurización apta alta presión
- Manómetro de presión de salida

Opcionales (Colocar al final del código, por ej: UPH1-PW300-L):

- L: Manguera alta presión 10 mts
- A: Válvula de alivio incorporada para limitar presión máxima

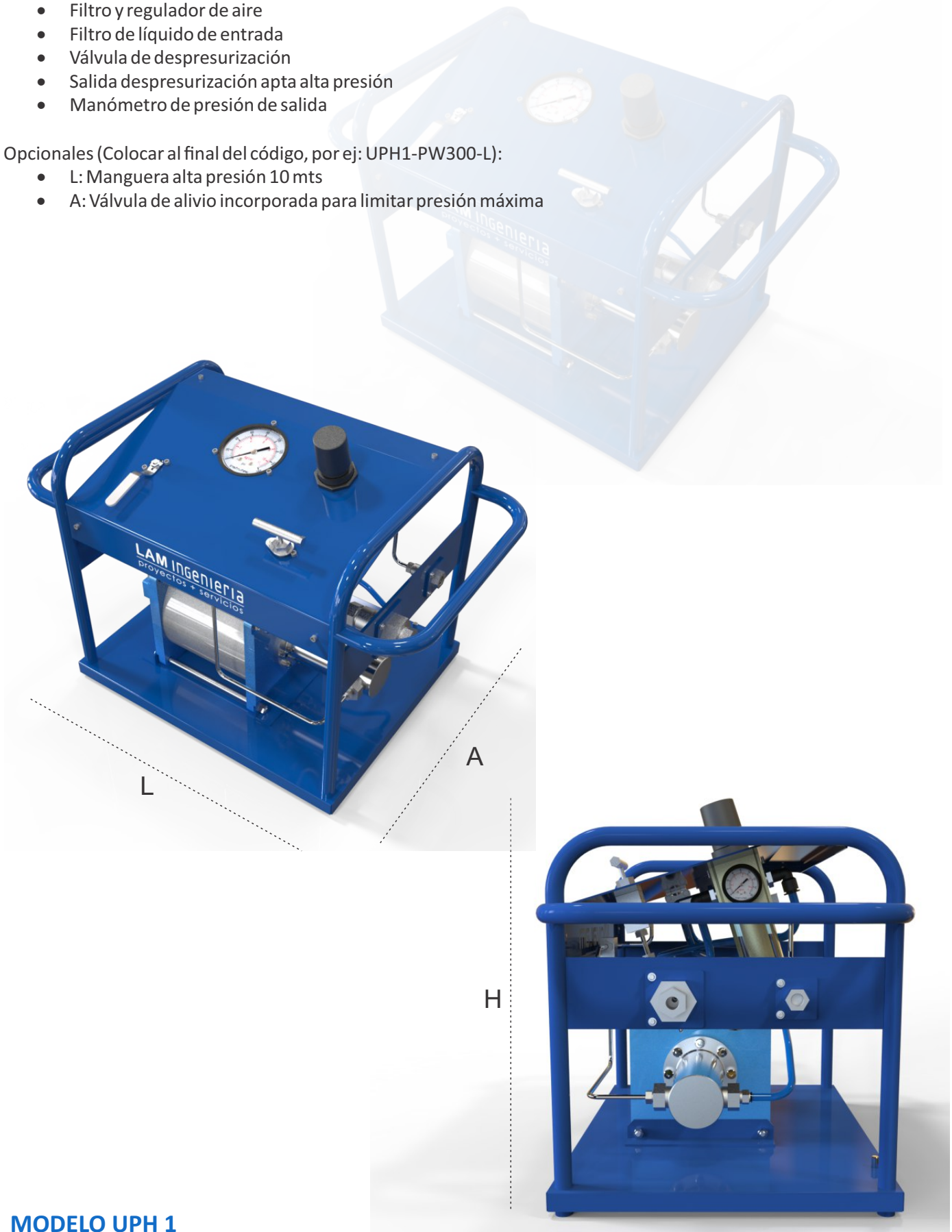

MODELO UPH 1

MODELO UPH 2

El modelo más versátil de LAM Ingeniería, ideal para volúmenes de ensayo pequeños

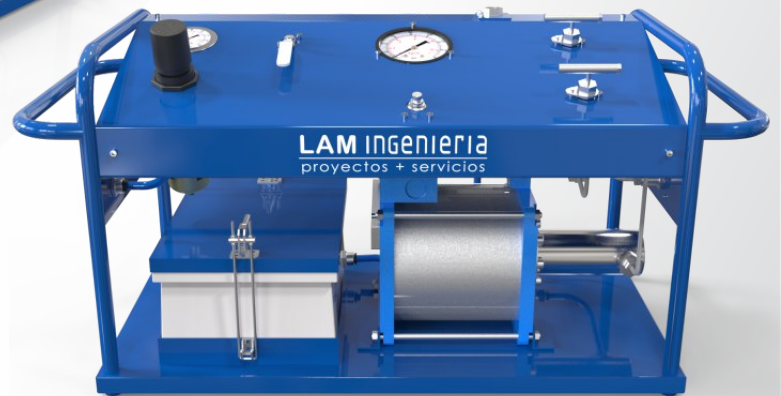
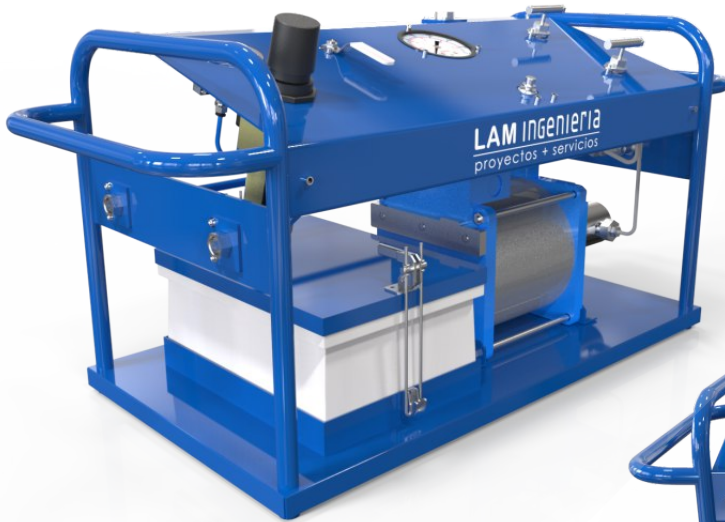

MODELO:	UPH2-PW6-T	UPH2-PW15-T	UPH2-PW35-T	UPH2-PW75-T(*)	UPH2-PW150-T(*)	UPH2-PW220-T(*)	UPH2-PW300-T(*)	UPH2-PW400-T
TIPO DE ESTRUCTURA:	B2 (estándar)							
BOMBA ALTA PRESION	PW-06	PW-15	PW-35	PW-75	PW-150	PW-220	PW-300	PW-400
PRESION MAX. DE SALIDA (e):	913 psi (63 bar)	2.000 psi (141 bar)	5.200 psi (360 bar)	10.000 psi (690 bar)	21.000 psi (1.440 bar)	30.000 psi (2.068 bar)	36.000 psi (2500bar)	58.000 psi (4.000 bar)
RELACION DE PRESION DE BOMBA:	6,3	14,1	36	74	144	225	295	400
CAUDALES lts/min:	31,5	14,0	5,5	2,7	1,4	0,9	0,54	0,35
FLUIDO:	Agua o aceite							
MANOMETRO SALIDA DE PRESION Ø4"- Clase 1,6 (d)	1.000 psi (70 bar)	3.000 psi (200 bar)	9.000 psi (600 bar)	15.000 psi (1.000 bar)	30.000 psi (2.000 bar)	30.000 psi (2.000 bar)	36.000 psi (2.500 bar)	58.000 psi (4.000 bar)
MANOMETRO PRESION DE AIRE Ø2.5"- Clase 1	20bar/PSI Clase 1							
PRESION MAX. DE AIRE:	145 psi (10 bar)							
CONEXIÓN ENT. AIRE:	1/2" BSP H							
CONEXIÓN ENT. LIQUIDO:	3/4" BSP H	1/2" BSP H						
TANQUE DE ALMACENAMIENTO	Capacidad 10Lts- Material Polietileno							
CONEXIÓN DE SALIDA ALTA PRESION	1/2" NPT H				9/16" HPF			
CONEXIÓN DE SALIDA VENDEO	1/4" NPT H				1/4" HPF			
SALIDA AUXILIAR, incluye tapón	1/4" NPT H				1/4" HPF			
MANGUERA ALTA PRESION (opcional)	1/2"NPT M x1/2"NPT M				9/16 UNF LH			
DIMENSIONES (A x L x H):	440 x 1000 x 500 mm							
PESO (kg):	60	55	53	50	50	50	50	50

(d) El rango del manómetro puede variar según disponibilidad y necesidad del cliente.

(e) Presión obtenida con 10 bar de aire comprimido o menos en función del modelo. Ver relación.

(*) Modelos estándar

Otras características:

- Filtro y regulador de aire
- Filtro de líquido de entrada
- Válvula de despresurización
- Salida despresurización apta alta presión
- Manómetro de presión de salida
- Válvula de bloqueo para aislar bomba de alta presión
- Manómetro de regulación de aire en tablero
- Tanque incorporado
- Ingreso líquido dual, de tanque y fuente externa
- Regulador de velocidad de presurización
- Conexión auxiliar de alta presión, ideal para manómetro de contraste

Opcionales (Colocar al final del código, por ej: UPH2-PW300-TL):

- L: Manguera alta presión 10 mts
- A: Válvula de alivio incorporada para limitar presión máxima

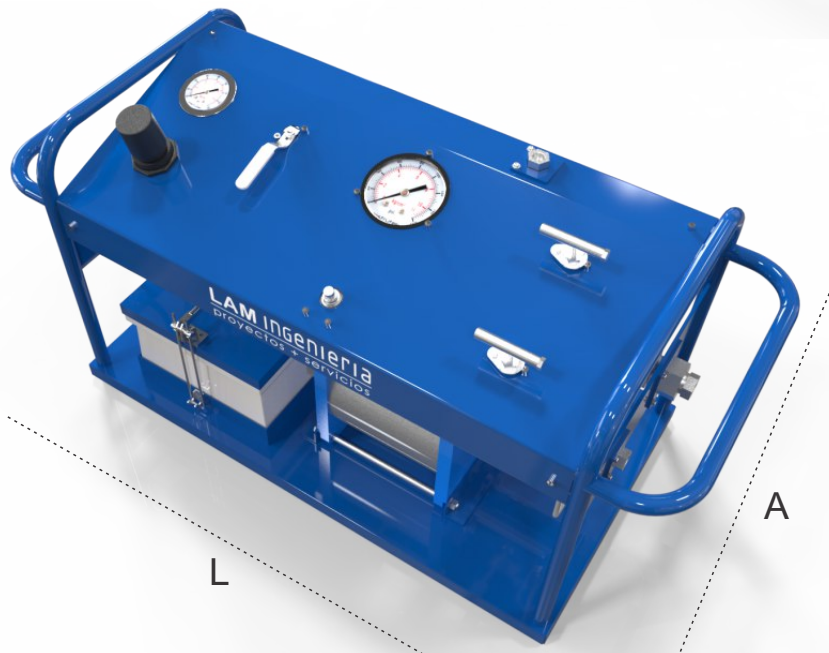

MODELO UPH 2

MODELO UPH 3

La solución ideal que cuenta con prellenado en alta presión. Integrado de dos bombas de cabezal simple, permite una presurización eficiente.

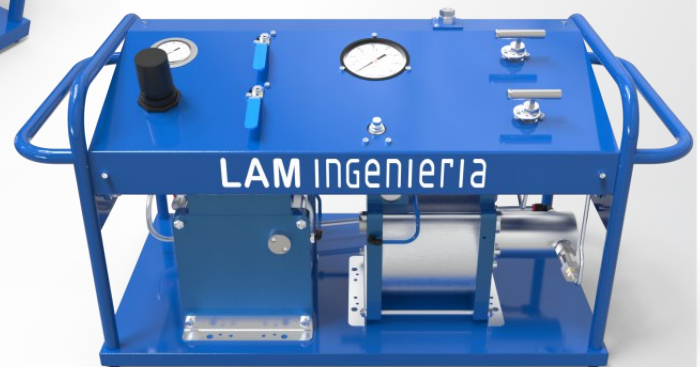
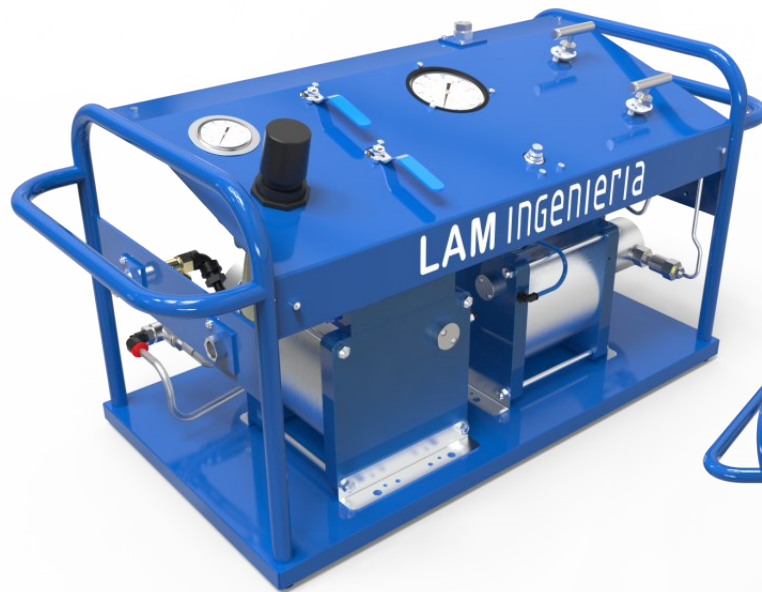

MODELO:	UPH3-PW35-E	UPH3-PW75-E	UPH3-PW150-E	UPH3-PW220-E	UPH3-PW300-E	UPH3-PW400-E
TIPO DE ESTRUCTURA:	B2 (estándar)					
BOMBA ALTA PRESION	PW-35	PW-75	PW-150	PW-220	PW-300	PW-400
PRESION MAX. DE SALIDA (e):	5.200 psi (360 bar)	10.000 psi (690 bar)	21.000 psi (1.440 bar)	30.000 psi (2.068 bar)	36.000 psi (2.500 bar)	58.000 psi (4.000 bar)
RELACION DE PRESION DE BOMBA:	36	74	144	225	295	400
CAUDAL ALTA PRES. (lts/min):	5,5	2,7	1,4	0,9	0,54	0,35
BOMBA LLENADO RAPIDO	LAM ingenieria PW-15 (simple cabezal rel 14:1)					
PRESION MAX. LLENADO RAPIDO:	1.900 psi (131 bar)					
CAUDAL LLENADO. (lts/min):	14					
FLUIDO:	Agua o aceite					
MANOMETRO SALIDA DE PRESION Ø4"- Clase 1,6 (d)	9.000 psi (600 bar)	15.000 psi (1.000 bar)	30.000 psi (2.000 bar)	30.000 psi (2.000 bar)	36.000 psi (2.500 bar)	58.000 psi (4.000 bar)
MANOMETRO PRESION DE AIRE Ø2.5"- Clase 1	20bar/PSI Clase 1					
PRESION MAX. DE AIRE:	145 psi (10 bar)					
CONEXIÓN ENT. AIRE:	1/2" BSP H					
CONEXIÓN ENT. LIQUIDO:	3/4" BSP H		1/2" BSP H			
CONEXIÓN DE SALIDA ALTA PRESION	1/2" NPT H			9/16" HPF		
CONEXIÓN DE SALIDA VENDEO	1/4" NPT H			1/4" HPF		
SALIDA AUXILIAR, incluye tapón	1/4" NPT H			1/4" HPF		
MANGUERA ALTA PRESION (opcional)	1/2"NPT M x1/2"NPT M			9/16 UNF LH		
DIMENSIONES (A x L x H):	440 x 1000 x 500 mm					
PESO (kg):	55	53	53	53	53	53

(d) El rango del manómetro puede variar según disponibilidad y necesidad del cliente.

(e) Presión obtenida con 10 bar de aire comprimido o menos en función del modelo. Ver relación.

(*) Modelos estándar

Otras características:

- Filtro y regulador de aire
- Filtro de líquido de entrada
- Válvula de despresurización
- Salida despresurización apta alta presión
- Manómetro de presión de salida
- Válvula de bloqueo para aislar bomba de alta presión
- Manómetro de regulación de aire en tablero
- A: Válvula de alivio incorporada para limitar presión máxima
- Bomba alto caudal y baja presión incorporada con salida integrada a la salida de alta presión
- Marcha y parada de bomba de llenado rápido mediante válvula esférica
- Regulador de velocidad de presurización
- Conexión auxiliar de alta presión, ideal para manómetro de contraste

Opcionales (Colocar al final del código, por ej: UPH3-PW150-EL):

- L: Manguera alta presión 10 mts

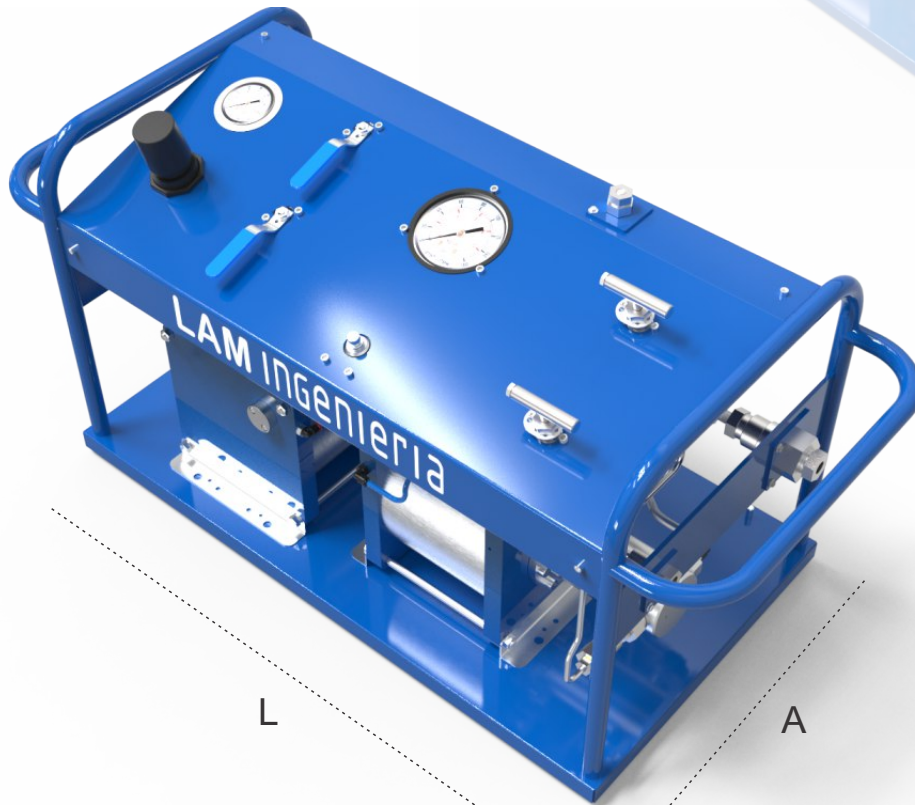

L

A

H

MODELO UPH 3

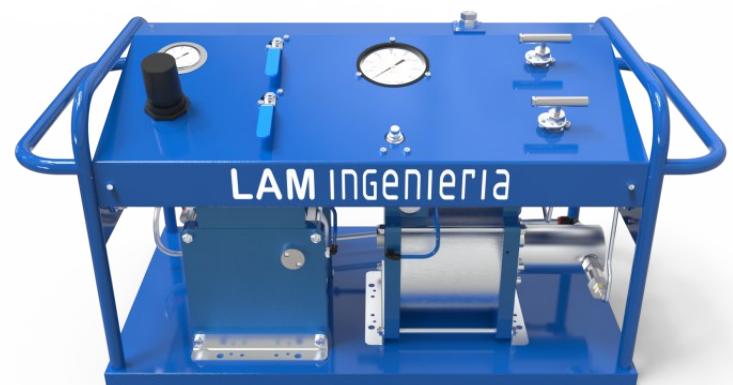

LAM INGENIERIA

MODELO UPH 4

El que abarca la mayor cantidad de necesidades de LAM Ingeniería, ideal para volúmenes grandes de ensayo.

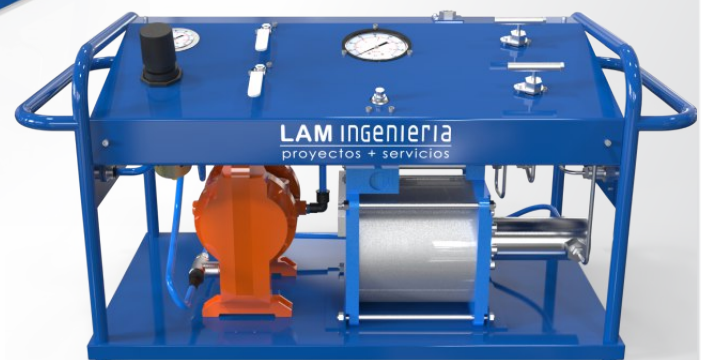

MODELO:	UPH4-PW6-E	UPH4-PW15-E	UPH4-PW35-E	UPH4-PW75-E	UPH4-PW150-E	UPH4-PW220-E	UPH4-PW300-E	UPH4-PW400-E
TIPO DE ESTRUCTURA:	B2 (estándar)							
BOMBA ALTA PRESION	PW-06	PW-15	PW-35	PW-75	PW-150	PW-220	PW-300	PW-400
PRESION MAX. DE SALIDA (e):	913 psi (63 bar)	2.000 psi (141 bar)	5.200 psi (360 bar)	10.000 psi (690 bar)	21.000 psi (1.440 bar)	30.000 psi (2.068 bar)	36.000 psi (2.500 bar)	58.000 psi (4.000 bar)
RELACION DE PRESION DE BOMBA:	6,3	14,1	36	74	144	225	295	400
CAUDAL ALTA PRES. (lts/min):	31,5	14,0	5,5	2,7	1,4	0,9	0,54	0,35
BOMBA LLENADO RAPIDO	Caudal 10Lts/min- 8bar max.							
FLUIDO:	Agua o aceite							
MANOMETRO SALIDA DE PRESION Ø4" - Clase 1,6 (d)	1.000 psi (70 bar)	3.000 psi (200 bar)	9.000 psi (600 bar)	15.000 psi (1.000 bar)	30.000 psi (2.000 bar)	30.000 psi (2.000 bar)	36.000 psi (2.500 bar)	58.000 psi (4.000 bar)
MANOMETRO PRESION DE AIRE Ø2.5" - Clase 1	20bar/PSI Clase 1							
PRESION MAX. DE AIRE:	145 psi (10 bar)							
CONEXIÓN ENT. AIRE:	1/2" BSP H							
CONEXIÓN ENT. LIQUIDO:	3/4" BSP H	1/2" BSP H						
CONEXIÓN DE SALIDA ALTA PRESION	1/2" NPT H					9/16" HPF		
CONEXIÓN DE SALIDA VENTEO	1/4" NPT H					1/4" HPF		
SALIDA AUXILIAR, incluye tapón	1/4" NPT H					1/4" HPF		
MANGUERA ALTA PRESION (opcional)	1/2"NPT M x1/2"NPT M					9/16 UNF LH		
DIMENSIONES (A x L x H):	440 x 1000 x 500 mm							
PESO (kg):	60	57	55	53	53	53	53	53

(d) El rango del manómetro puede variar según disponibilidad y necesidad del cliente.

(e) Presión obtenida con 10 bar de aire comprimido o menos en función del modelo. Ver relación.

(*) Modelos estándar

Otras características:

- Filtro y regulador de aire
- Filtro de líquido de entrada
- Válvula de despresurización
- Salida despresurización apta alta presión
- Manómetro de presión de salida
- Válvula de bloqueo para aislar bomba de alta presión
- Manómetro de regulación de aire en tablero
- A: Válvula de alivio incorporada para limitar presión máxima
- Bomba alto caudal y baja presión incorporada con salida integrada a la salida de alta presión
- Marcha y parada de bomba de llenado rápido mediante válvula esférica
- Regulador de velocidad de presurización
- Conexión auxiliar de alta presión, ideal para manómetro de contraste

Opcionales (Colocar al final del código, por ej: UPH4-PW300-EL):

- L: Manguera alta presión 10 mts

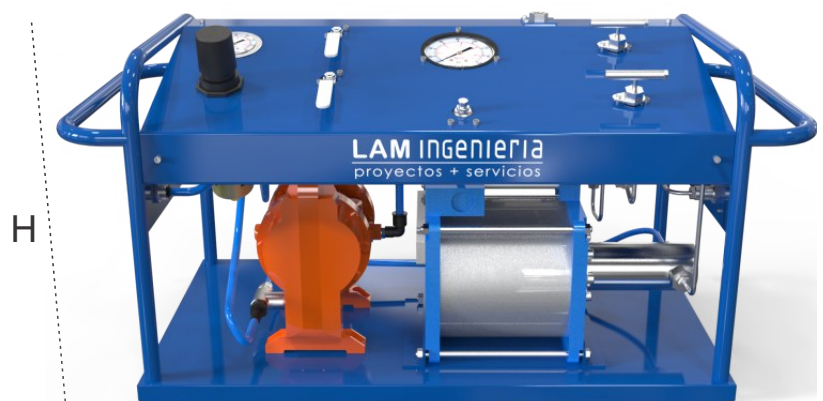
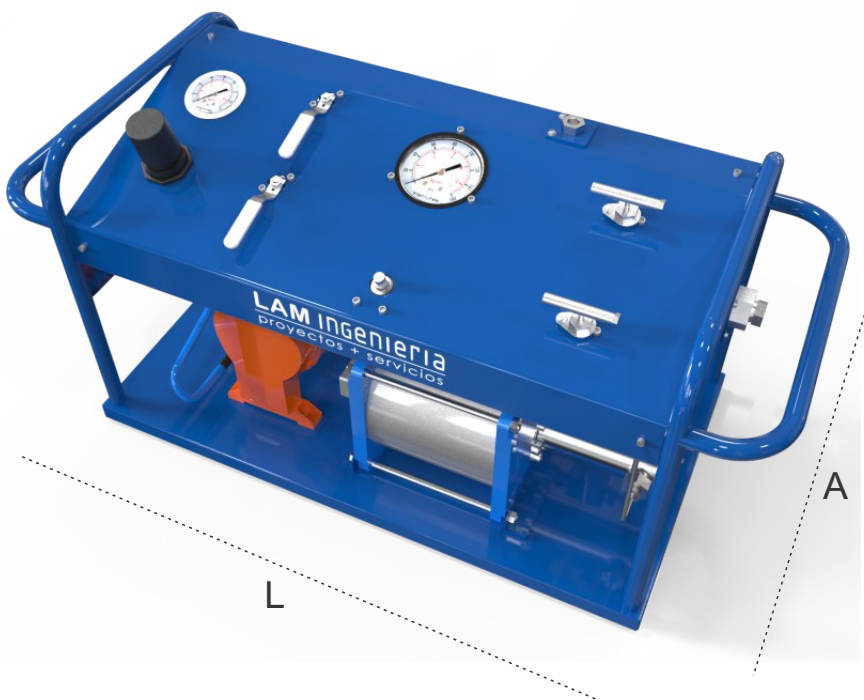

MODELO UPH 4

MODELO UPH 5

El de mayor caudal y potencia de LAM Ingeniería, ideal para llenar volúmenes grandes de ensayo en menos tiempo. Tolera purgados deficientes.



MODELO:	UPH5-PW75D-E	UPH5-PW150D-E	UPH5-PW220D-E
TIPO DE ESTRUCTURA:	B2.1 (estándar)		
BOMBA ALTA PRESION	PW-75D	PW-150D	PW-220D
PRESION MAX. DE SALIDA (e):	10.000 psi (690 bar)	21.000 psi (1.440 bar)	30.000 psi (2.068 bar)
RELACION DE PRESION DE BOMBA:	74	144	225
CAUDAL ALTA PRES. (lts/min):	4,1	2,1	1,4
BOMBA LLENADO RAPIDO	LAM ingenieria PW-15D (doble cabezal rel 15:1)		
PRESION MAX. LLENADO RAPIDO:	1.900 psi (131 bar)		
CAUDAL LLENADO. (lts/min):	21		
FLUIDO:	Agua o aceite		
MANOMETRO SALIDA DE PRESION Ø4"- Clase 1,6 (d)	15.000 psi (1.000 bar)	30.000 psi (2.000 bar)	30.000 psi (2.000 bar)
MANOMETRO PRESION DE AIRE Ø2.5"- Clase 1	20bar/PSI Clase 1		
PRESION MAX. DE AIRE:	145 psi (10 bar)		
CONEXIÓN ENT. AIRE:	1/2" BSP H		
CONEXIÓN ENT. LIQUIDO:	1/2" BSP H		
CONEXIÓN DE SALIDA ALTA PRESION	1/2" NPT H	9/16" HPF	
CONEXIÓN DE SALIDA VENTEO	1/4" NPT H	1/4" HPF	
SALIDA AUXILIAR, incluye tapón	1/4" NPT H	1/4" HPF	
MANGUERA ALTA PRESION (opcional)	1/2"NPT M x1/2"NPT M	9/16 UNF LH	
DIMENSIONES (A x L x H):	525 x 1000 x 500 mm		
PESO (kg):	98	98	98

(d) El rango del manómetro puede variar según disponibilidad y necesidad del cliente.

(e) Presión obtenida con 10 bar de aire comprimido o menos en función del modelo. Ver relación.

(*) Modelos estándar

Otras características:

- Filtro y regulador de aire
- Filtro de líquido de entrada
- Válvula de despresurización
- Salida despresurización apta alta presión
- Manómetro de presión de salida
- Válvula de bloqueo para aislar bomba de alta presión
- Manómetro de regulación de aire en tablero
- A: Válvula de alivio incorporada para limitar presión máxima
- Bomba alto caudal y baja presión incorporada con salida integrada a la salida de alta presión
- Marcha y parada de bomba de llenado rápido mediante válvula esférica
- Regulador de velocidad de presurización
- Conexión auxiliar de alta presión, ideal para manómetro de contraste

Opcionales (Colocar al final del código, por ej: UPH5-PW220-EL):

- L: Manguera alta presión 10 mts

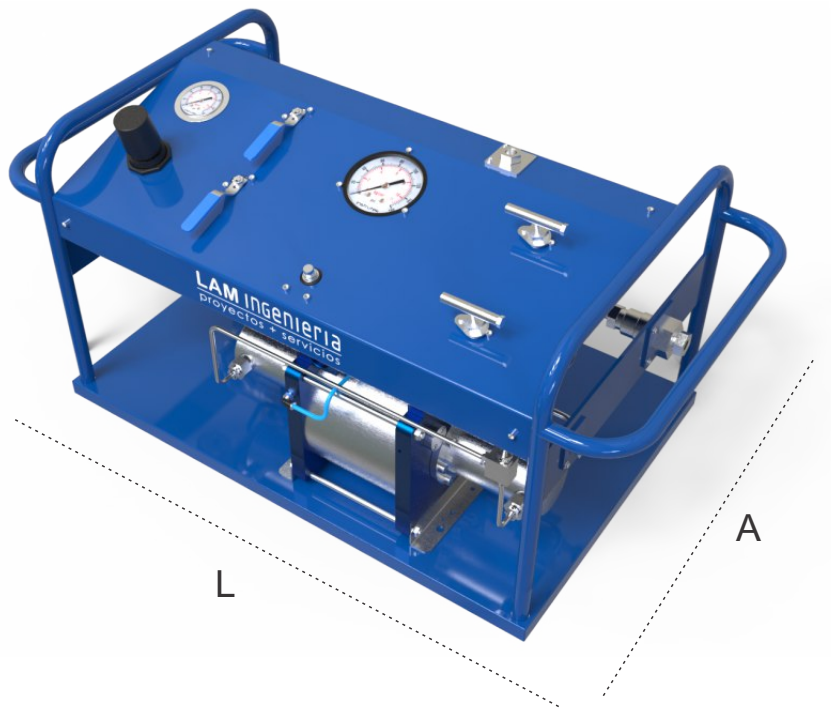

A

L

H

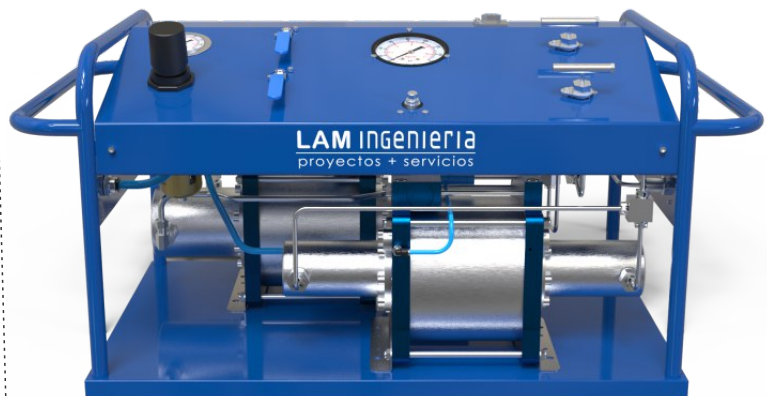

MODELO UPH 5

LAM INGENIERIA

MODELO UPH 6

Diseñado especialmente para lograr un prellenado a la mayor presión y caudal posible, permitiendo que la bomba de alta presión trabaje mucho menos tiempo.



MODELO:	UPH6-PW75D-E	UPH6-PW150D-E	UPH6-PW220D-E
TIPO DE ESTRUCTURA:	B2.1 (estándar)		
BOMBA ALTA PRESION	PW-75D	PW-150D	PW-220D
PRESION MAX. DE SALIDA (e):	10.000 psi (690 bar)	21.000 psi (1.440 bar)	30.000 psi (2.068 bar)
RELACION DE PRESION DE BOMBA:	74	144	225
CAUDAL ALTA PRES. (lts/min):	4,1	2,1	1,4
BOMBA LLENADO RAPIDO	LAM ingenieria PW-35D (doble cabezal rel 36:1)		
PRESION MAX. LLENADO RAPIDO:	5.200 psi (360 bar)		
CAUDAL LLENADO. (lts/min):	8,4		
FLUIDO:	Agua o aceite		
MANOMETRO SALIDA DE PRESION Ø4"- Clase 1,6 (d)	15.000 psi (1.000 bar)	30.000 psi (2.000 bar)	30.000 psi (2.000 bar)
MANOMETRO PRESION DE AIRE Ø2.5"- Clase 1	20bar/PSI Clase 1		
PRESION MAX. DE AIRE:	145 psi (10 bar)		
CONEXIÓN ENT. AIRE:	1/2" BSP H		
CONEXIÓN ENT. LIQUIDO:	1/2" BSP H		
CONEXIÓN DE SALIDA ALTA PRESION	1/2" NPT H	9/16" MPF	
CONEXIÓN DE SALIDA VENTEO	1/4" NPT H	1/4" HPF	
SALIDA AUXILIAR, incluye tapón	1/4" NPT H	1/4" HPF	
MANGUERA ALTA PRESION (opcional)	1/2"NPT M x1/2"NPT M	9/16 UNF LH	
DIMENSIONES (A x L x H):	525 x 1000 x 500 mm		
PESO (kg):	98	98	98

(d) El rango del manómetro puede variar según disponibilidad y necesidad del cliente.

(e) Presión obtenida con 10 bar de aire comprimido o menos en función del modelo. Ver relación.

(*) Modelos estándar

Otras características:

- Filtro y regulador de aire
- Filtro de líquido de entrada
- Válvula de despresurización
- Salida despresurización apta alta presión
- Manómetro de presión de salida
- Válvula de bloqueo para aislar bomba de alta presión
- Manómetro de regulación de aire en tablero
- A: Válvula de alivio incorporada para limitar presión máxima
- Bomba alto caudal y baja presión incorporada con salida integrada a la salida de alta presión
- Marcha y parada de bomba de llenado rápido mediante válvula esférica
- Regulador de velocidad de presurización
- Conexión auxiliar de alta presión, ideal para manómetro de contraste

Opcionales (Colocar al final del código, por ej: UPH6-PW220D-EL):

- L: Manguera alta presión 10 mts

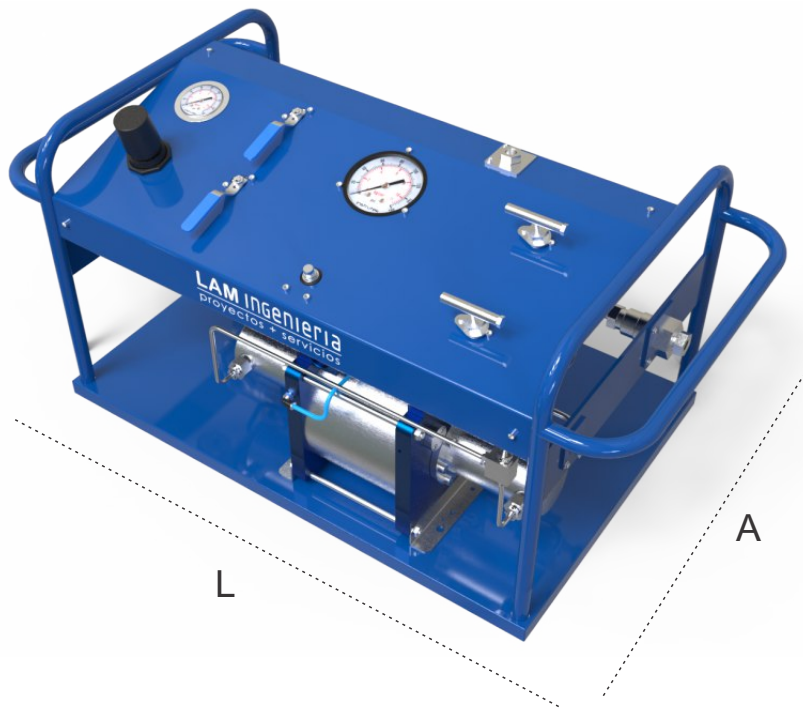

MODELO UPH 6

Linea SAP - Bancos de prueba semiautomaticos

Estos son los equipos de alta producción de la LAM Ingeniería, ideal para fabricantes y reparadores de productos en serie relacionados con la industria Oil & Gas tales como válvulas, uniones dobles, scrubbers, cañerías, etc.

La línea de bancos SAP incorpora control digital, corte por set point de ensayo, lectura digital, registro de datos, monitoreo online de los valores de ensayo, sistema de alimentación autónomo, software de visualización de variables de proceso, generación de informes, etc. sin perder su capacidad portable mediante un robusto carro con ruedas para operaciones de campo.



MODELO SAP 1 Banco de prueba hidráulico semiautomático con tanque incorporado y 1 (una) salida de alta presión. Ideal para volúmenes de ensayo pequeños.



MODELO:	SAP1-PW6-T	SAP1-PW15-T	SAP1-PW35-T	SAP1-PW75-T	SAP1-PW150-T	SAP1-PW220-T	SAP1-PW300-T	SAP1-PW400-T
TIPO DE ESTRUCTURA:	B3 (SEMIAUTOMATICO SIMPLE)							
BOMBA ALTA PRESION	PW-06	PW-15	PW-35	PW-75	PW-150	PW-220	PW-300	PW-400
PRESION MAX. DE SALIDA (e):	913 psi (63 bar)	2.000 psi (141 bar)	5.200 psi (360 bar)	10.000 psi (690 bar)	21.000 psi (1.440 bar)	30.000 psi (2.068 bar)	36.000 psi (2.500 bar)	58.000 psi (4.000 bar)
RELACION PRESION BOMBA:	6,3	14,1	36	74	144	225	295	400
CAUDALES ALTA PRESIÓN (lts/min):	31,5	14,0	5,5	2,7	1,4	0,9	0,54	0,35
TANQUE DE ALMACENAMIENTO	Capacidad 25Lts- Material Acero Inoxidable							
FLUIDO:	Agua o aceite							
MANOMETRO SALIDA DE PRESION Ø4"- Clase 1.6 (d)	1.000 psi (70 bar)	3.000 psi (200 bar)	9.000 psi (600 bar)	15.000 psi (1.000 bar)	30.000 psi (2.000 bar)	30.000 psi (2.000 bar)	36.000 psi (2.500 bar)	58.000 psi (4.000 bar)
MANOMETRO PRESION DE AIRE Ø2.5"- Clase 1	20bar/PSI Clase 1							
PRESION MAX. DE AIRE:	145 psi (10 bar)							
CONEXIÓN ENT. AIRE:	1/2" BSP H							
CONEXIÓN ENT. LIQUIDO:	3/4" BSP H	1/2" BSP H						
CONEXIÓN DE SALIDA ALTA PRESION	1/2" NPT H / Cant. 1				9/16" HPF / Cant. 1			
CONEXIÓN DE SALIDA VENTEO	1/2" NPT H / Cant. 1				1/4" HPF / Cant. 1			
SALIDA AUXILIAR, incluye tapón	1/4" NPT H				1/4" HPF			
MANGUERA ALTA PRESION (opcional)	1/2"NPT M x1/2"NPT M				9/16 UNF LH			
ALIMENTACION	PACK DE BATERIAS 24VCC (incluye cargador de baterías)							
CONTROLADOR	Controlador & Indicador digital de presión- Ajuste de set point de ensayo							
REGISTRADOR	Datalogger de presión de ensayo vía botón start/stop- descarga por wifi							
DIMENSIONES (A x L x H):	912 x 770 x 1284 mm							
PESO (kg):	70	70	70	70	70	70	70	70

(d) El rango del manómetro puede variar según disponibilidad y necesidad del cliente.

(e) Presión obtenida con 10 bar de aire comprimido o menos en función del modelo. Ver relación.

(*) Modelos estándar

Otras características:

- Filtro y regulador de aire
- Filtro de líquido de entrada
- Válvula de despresurización
- Salida despresurización apta alta presión
- Manómetro de presión de salida
- Válvula de bloqueo para aislar bomba de alta presión
- Manómetro de regulación de aire en tablero
- Tanque incorporado material inoxidable
- Ingreso líquido dual, de tanque y fuente externa
- Válvula colisante para aislación rápida de aire de suministro
- Regulador de velocidad de presurización
- Ajuste de corte de presión de ensayo mediante configuración manual del set point
- Marcha y parada de bomba presurizadora mediante botonera en panel
- Registro de presión de ensayo en función del tiempo mediante botón start/stop o por evento
- Configuración y descarga de datos por conexión wifi local, desde navegador web mediante (PC, tablet o celular). No requiere la compra ni instalación de un software especial para la consulta y descarga de datos
- Registro de temperatura °C (opcional otras unidades)
- Cargador de baterías automático de flote
- Conexión auxiliar de alta presión, ideal para manómetro de contraste

Opcionales (Colocar al final del código, por ej: SAP1-PW300-TL):

- L: Manguera alta presión 10 mts
- A: Válvula de alivio incorporada para limitar presión máxima

MODELO SAP 1



MODELO SAP 2

Banco de prueba hidráulico semiautomático con tanque y 2 (dos) salidas de alta presión independientes. Ideal para válvulas medianas bidireccionales.

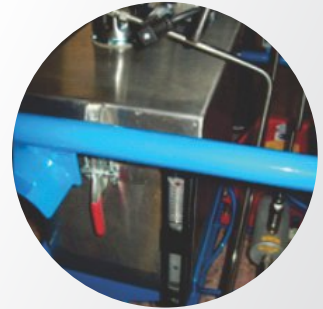

MODELO:	SAP2-PW6-T	SAP2-PW15-T	SAP2-PW35-T	SAP2-PW75-T	SAP2-PW150-T	SAP2-PW220-T	SAP2-PW300-T	SAP2-PW400-T	
TIPO DE ESTRUCTURA:	B4 (semiautomático doble)								
BOMBA ALTA PRESION	PW-06	PW-15	PW-35	PW-75	PW-150	PW-220	PW-300	PW-400	
PRESION MAX. DE SALIDA (e):	913 psi (63 bar)	2.000 psi (141 bar)	5.200 psi (360 bar)	10.000 psi (690 bar)	21.000 psi (1.440 bar)	30.000 psi (2.068 bar)	36.000 psi (2.500 bar)	58.000 psi (4.000 bar)	
RELACION DE PRESION DE BOMBA:	6,3	14,1	36	74	144	225	295	400	
CAUDALES ALTA PRESIÓN (lts/min):	31,5	14,0	5,5	2,7	1,4	0,9	0,54	0,35	
TANQUE DE ALMACENAMIENTO	Capacidad 25Lts - Material Acero Inoxidable								
FLUIDO:	Agua o aceite								
MANOMETRO SALIDA "A" y "B" DE PRESION Ø4" - Clase 1,6 (d)	1.000 psi (70 bar)	3.000 psi (200 bar)	9.000 psi (600 bar)	15.000 psi (1.000 bar)	30.000 psi (2.000 bar)	30.000 psi (2.000 bar)	36.000 psi (2.500 bar)	58.000 psi (4.000 bar)	
MANOMETRO PRESION DE AIRE Ø2.5" - Clase 1	20bar/PSI Clase 1								
PRESION MAX. DE AIRE:	145 psi (10 bar)								
CONEXIÓN ENT. AIRE:	1/2" BSP H								
CONEXIÓN ENT. LIQUIDO:	3/4" BSP H							1/2" BSP H	
CONEXIÓN DE SALIDA ALTA PRESION	1/2" NPT H / Cant. 2				9/16" HPF / Cant. 2				
CONEXIÓN DE SALIDA VENTEO	1/2" NPT H / Cant. 2				1/4" HPF / Cant. 2				
SALIDA AUXILIAR, incluye tapón	1/4" NPT H				1/4" HPF (2)				
MANGUERA ALTA PRESION (opcional)	1/2"NPT M x1/2"NPT M				9/16 UNF LH				
ALIMENTACION	PACK DE BATERIAS 24VCC (incluye cargador de baterías)								
CONTROLADOR	Controlador & Indicador digital de presión - Ajuste de set point de ensayo								
REGISTRADOR	Datalogger de presión de ensayo vía botón start/stop - descarga por wifi								
DIMENSIONES (A x L x H):	996 x 770 x 1284 mm								
PESO (kg):	80	80	80	80	80	80	80	80	

(d) El rango del manómetro puede variar según disponibilidad y necesidad del cliente.

(e) Presión obtenida con 10 bar de aire comprimido o menos en función del modelo. Ver relación.

(*) Modelos estándar

Otras características:

- Filtro y regulador de aire
- Filtro de líquido de entrada
- Doble válvula de despresurización. Una para cada rama.
- Salida despresurización apta alta presión
- Doble manómetro de presión de salida. Uno para cada rama.
- Doble válvula de bloqueo para aislar bomba de alta presión. Una para cada rama.
- Manómetro de regulación de aire en tablero
- Tanque incorporado material inoxidable
- Ingreso líquido dual, de tanque y fuente externa.
- Válvula colisante para aislación rápida de aire de suministro
- Regulador de velocidad de presurización
- Ajuste de corte de presión de ensayo mediante configuración manual del set point
- Marcha y parada de bomba presurizadora mediante botonera en panel
- Registro de presión de ensayo en función del tiempo mediante botón start/stop o por evento
- Configuración y descarga de datos por conexión wifi local, desde navegador web mediante (PC, tablet o celular). No requiere la compra ni instalación de un software especial para la consulta y descarga de datos
- Registro de temperatura °C (opcional otras unidades)
- Cargador de baterías automático de flote
- Conexión auxiliar de alta presión, ideal para manómetro de contraste

Opcionales (Colocar al final del código, por ej: SAP2-PW300-TL):

- L: Manguera alta presión 10 mts
- A: Válvula de alivio incorporada para limitar presión máxima

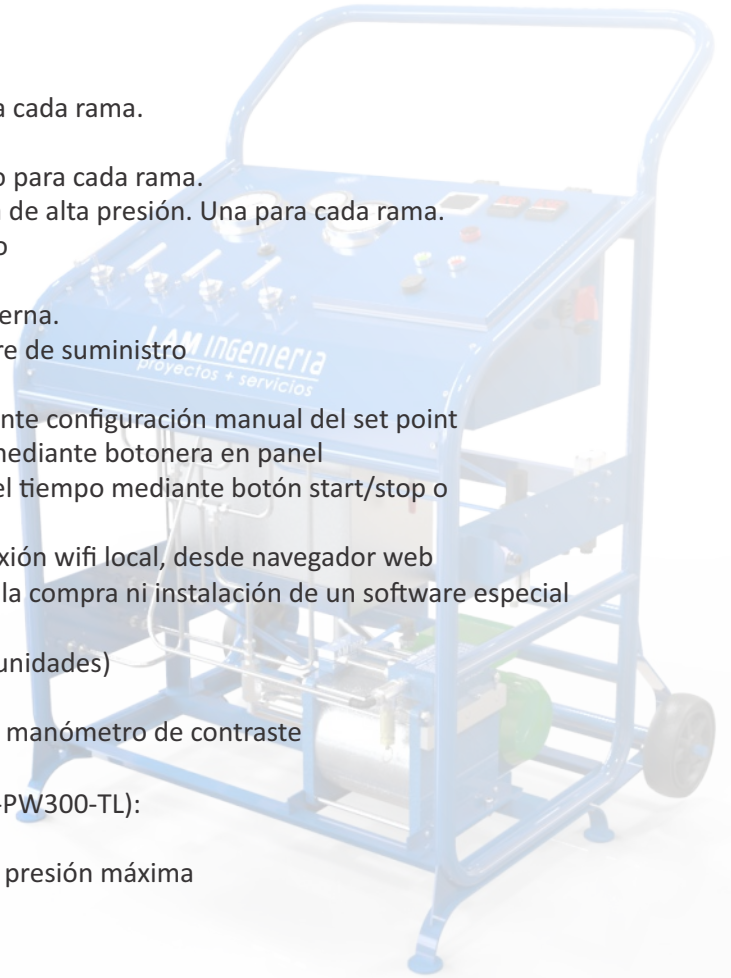

MODELO SAP 2



H



MODELO SAP 3

Banco de prueba hidráulico semiautomático de 1 (una) salida de alta presión con bomba de prellenado rápido 130Lts/min. Ideal para grandes volúmenes de ensayo.



MODELO:	SAP3-PW6-E	SAP3-PW15-E	SAP3-PW35-E	SAP3-PW75-E (*)	SAP3-PW150-E (*)	SAP3-PW220-E (*)	SAP3-PW300-E (*)	SAP3-PW400-E
TIPO DE ESTRUCTURA:	B3 (semiautomático simple)							
BOMBA ALTA PRESION	PW-06	PW-15	PW-35	PW-75	PW-150	PW-220	PW-300	PW-400
PRESION MAX. DE SALIDA (e):	913 psi (63 bar)	2.000 psi (141 bar)	5.200 psi (360 bar)	10.000 psi (690 bar)	21.000 psi (1.440 bar)	30.000 psi (2.068 bar)	36.000 psi (2.500 bar)	58.000 psi (4.000 bar)
RELACION DE PRESION DE BOMBA:	6,3	14,1	36	74	144	225	295	400
CAUDALES ALTA PRESIÓN (lts/min):	31,5	14,0	5,5	2,7	1,4	0,9	0,54	0,35
BOMBA LLENADO RAPIDO	Caudal 130Lts/min- 8bar max. por salida DN 1" CAMLOCK Caudal 10Lts/min- 8bar max. por salida alta presion							
FLUIDO:	Agua o aceite							
MANOMETRO SALIDA DE PRESION Ø4"- Clase 1,6 (d)	1.000 psi (70 bar)	3.000 psi (200 bar)	9.000 psi (600 bar)	15.000 psi (1.000 bar)	30.000 psi (2.000 bar)	30.000 psi (2.000 bar)	36.000 psi (2.500bar)	58.000 psi (4.000 bar)
MANOMETRO PRESION DE AIRE Ø2.5"- Clase 1	20bar/PSI Clase 1							
PRESION MAX. DE AIRE:	145 psi (10 bar)							
CONEXIÓN ENT. AIRE:	1/2" BSP H							
CONEXIÓN ENT. LIQUIDO:	CAMLOCK DN 1"							
CONEXIÓN DE SALIDA ALTA PRESION	1/2" NPT H / Cant. 1					9/16" HPF / Cant. 1		
CONEXIÓN DE SALIDA VENTEO	1/2" NPT H / Cant. 1					1/4" HPF / Cant. 1		
SALIDA AUXILIAR, incluye tapón	1/4" NPT H					1/4" HPF		
MANGUERA ALTA PRESION (opcional)	1/2"NPT M x1/2"NPT M					9/16 UNF LH		
ALIMENTACION	PACK DE BATERIAS 24VCC (incluye cargador de baterías)							
CONTROLADOR	Controlador & Indicador digital de presión- Ajuste de set point de ensayo							
REGISTRADOR	Datalogger de presión de ensayo vía botón start/stop- descarga por wifi							
DIMENSIONES (A x L x H):	912 x 770 x 1284 mm							
PESO (kg):	90	90	90	90	90	90	90	90

(d) El rango del manómetro puede variar según disponibilidad y necesidad del cliente.

(e) Presión obtenida con 10 bar de aire comprimido o menos en función del modelo. Ver relación.

(*) Modelos estándar

Otras características:

- Filtro y regulador de aire
- Filtro de líquido de entrada
- Válvula de despresurización
- Salida despresurización apta alta presión
- Manómetro de presión de salida
- Válvula de bloqueo para aislar bomba de alta presión
- Manómetro de regulación de aire en tablero
- Marcha y parada de bomba de llenado rápido mediante válvula esférica
- Válvula de 3 vías para selección de circuito de llenado rápido:
 - 130 Lts/min (8 bar máx.) por salida independiente DN 1" CAMLOCK
 - 10 Lts/min (8 bar máx.) por salida alta presión
- Válvula colisante para aislación rápida de aire de suministro
- Regulador de velocidad de presurización
- Ajuste de corte de presión de ensayo mediante configuración manual del set point
- Marcha y parada de bomba presurizadora mediante botonera en panel
- Registro de presión de ensayo en función del tiempo mediante botón start/stop o por evento
- Configuración y descarga de datos por conexión wifi local, desde navegador web mediante (PC, tablet o celular). No requiere la compra ni instalación de un software especial para la consulta y descarga de datos
- Registro de temperatura °C (opcional otras unidades)
- Cargador de baterías automático de flote
- Conexión auxiliar de alta presión, ideal para manómetro de contraste

Opcionales (Colocar al final del código, por ej: SAP3-PW300-EL):

- L: Manguera alta presión 10 mts
- A: Válvula de alivio incorporada para limitar presión máxima

MODELO SAP 3



MODELO SAP 4

Banco de prueba hidráulico semiautomático de 2 (dos) salidas de alta presión independientes con bomba de prellenado rápido 130 Lts/min. Ideal para ensayos de válvulas bidireccionales de gran volumen.



MODELO:	SAP4-PW6-E	SAP4-PW15-E	SAP4-PW35-E	SAP4-PW75-E	SAP4-PW150-E	SAP4-PW220-E	SAP4-PW300-E	SAP4-PW400-E
TIPO DE ESTRUCTURA:	B4 (semiautomático doble)							
BOMBA ALTA PRESION	PW-06	PW-15	PW-35	PW-75	PW-150	PW-220	PW-300	PW-400
PRESION MAX. DE SALIDA (e):	913 psi (63 bar)	2.000 psi (141 bar)	5.200 psi (360 bar)	10.000 psi (690 bar)	21.000 psi (1.440 bar)	30.000 psi (2.068 bar)	36.000 psi (2.500 bar)	58.000 psi (4.000 bar)
RELACION DE PRESION DE BOMBA:	6,3	14,1	36	74	144	225	295	400
CAUDALES ALTA PRESIÓN (lts/min):	31,5	14,0	5,5	2,7	1,4	0,9	0,54	0,35
BOMBA LLENADO RAPIDO	Caudal 130Lts/min- 8bar max. por salida DN 1" CAMLOCK							
	Caudal 10Lts/min- 8bar max. por salida alta presion							
FLUIDO:	Agua o aceite							
MANOMETRO SALIDA "A" y "B" DE PRESION Ø4"- Clase 1.6 (d)	1.000 psi (70 bar)	3.000 psi (200 bar)	9.000 psi (600 bar)	15.000 psi (1.000 bar)	30.000 psi (2.000 bar)	30.000 psi (2.000 bar)	36.000 psi (2.500 bar)	58.000 psi (4.000 bar)
MANOMETRO PRESION DE AIRE Ø2.5"- Clase 1	20bar/PSI Clase 1							
PRESION MAX. DE AIRE:	145 psi (10 bar)							
CONEXIÓN ENT. AIRE:	1/2" BSP H							
CONEXIÓN ENT. LIQUIDO:	CAMLOCK DN 1"							
CONEXIÓN DE SALIDA ALTA PRESION	1/2" NPT H / Cant. 1				9/16" HPF / Cant. 1			
CONEXIÓN DE SALIDA VENTEO	1/2" NPT H / Cant. 1				1/4" HPF / Cant. 1			
SALIDA AUXILIAR, incluye tapón	1/4" NPT H				1/4" HPF			
MANGUERA ALTA PRESION (opcional)	1/2"NPT M x1/2"NPT M				9/16 UNF LH			
ALIMENTACION	PACK DE BATERIAS 24VCC (incluye cargador de baterías)							
CONTROLADOR	Controlador & Indicador digital de presión- Ajuste de set point de ensayo							
REGISTRADOR	Datalogger de presión de ensayo vía botón start/stop- descarga por wifi							
DIMENSIONES (A x L x H):	996 x 770 x 1284 mm							
PESO (kg):	100	100	100	100	100	100	100	100

(d) El rango del manómetro puede variar según disponibilidad y necesidad del cliente.

(e) Presión obtenida con 10 bar de aire comprimido o menos en función del modelo. Ver relación.

(* Modelos estándar

Otras características:

- Filtro y regulador de aire
- Filtro de líquido de entrada
- Doble válvula de despresurización. Una para cada rama.
- Salida despresurización apta alta presión
- Doble manómetro de presión de salida. Uno para cada rama.
- Doble válvula de bloqueo para aislar bomba de alta presión. Una para cada rama.
- Manómetro de regulación de aire en tablero
- Marcha y parada de bomba de llenado rápido mediante válvula esférica
- Válvula de 3 vías para selección de circuito de llenado rápido:
 - 130 Lts/min (8 bar máx.) por salida independiente DN 1" CAMLOCK
 - 10 Lts/min (8 bar máx.) por salida alta presión
- Válvula colisante para aislación rápida de aire de suministro
- Regulador de velocidad de presurización
- Ajuste de corte de presión de ensayo mediante configuración manual del set point
- Marcha y parada de bomba presurizadora mediante botonera en panel
- Registro de presión de ensayo en función del tiempo mediante botón start/stop o por evento
- Configuración y descarga de datos por conexión wifi local, desde navegador web mediante (PC, tablet o celular). No requiere la compra ni instalación de un software especial para la consulta y descarga de datos
- Registro de temperatura °C (opcional otras unidades)
- Cargador de baterías automático de flote
- Conexión auxiliar de alta presión, ideal para manómetro de contraste

Opcionales (Colocar al final del código, por ej: SAP4-PW300-EL):

- L: Manguera alta presión 10 mts
- A: Válvula de alivio incorporada para limitar presión máxima

MODELO SAP 4



LAM INGENIERIA

MODELO SAP 5

Banco de prueba hidráulico semiautomático de 1 (una) salida de alta presión con bomba de prellenado de media presión y bomba de alta presión ambas doble cabezal para una presurización a máxima velocidad. Tolera purgados deficientes.



MODELO:	SAP5-PW75D-E	SAP5-PW150D-E	SAP5-PW220D-E
TIPO DE ESTRUCTURA:	B3.1 (Semiautomático simple)		
BOMBA ALTA PRESION	PW-75D	PW-150D	PW-220D
PRESION MAX. DE SALIDA (e):	10.000 psi (690 bar)	21.000 psi (1.440 bar)	30.000 psi (2.068 bar)
RELACION DE PRESION DE BOMBA:	74	144	225
CAUDALES ALTA PRESIÓN (lts/min):	2.7	1.4	0.9
BOMBA LLENADO RAPIDO	LAM Ingeniería PW-15D (doble cabezal rel 15:1)		
PRESION MAX. LLENADO RAPIDO:	1.900 psi (131 bar)		
CAUDAL LLENADO. (lts/min):	21		
FLUIDO:	Agua o aceite		
MANOMETRO SALIDA "A" y "B" DE PRESION Ø4"- Clase 1.6 (d)	15.000 psi (1.000 bar)	30.000 psi (2.000 bar)	30.000 psi (2.000 bar)
MANOMETRO PRESION DE AIRE Ø2.5"- Clase 1	20bar/PSI Clase 1		
PRESION MAX. DE AIRE:	145 psi (10 bar)		
CONEXIÓN ENT. AIRE:	1/2" BSP H		
CONEXIÓN ENT. LIQUIDO:	1/2" BSP H		
CONEXIÓN DE SALIDA ALTA PRESION	1/2" NPT H/ Cant. 1	9/16" HPF/ Cant. 1	
CONEXIÓN DE SALIDA VENTEO	1/2" NPT H / Cant. 1	1/4" HPF/ Cant. 1	
SALIDA AUXILIAR, incluye tapón	1/4" NPT H	1/4" HPF	
MANGUERA ALTA PRESION (opcional)	1/2"NPT M x1/2"NPT M	9/16 UNF LH	
ALIMENTACION	PACK DE BATERIAS 24VCC (incluye cargador de baterías)		
CONTROLADOR	Controlador & Indicador digital de presión- Ajuste de set point de ensayo		
REGISTRADOR	Datalogger de presión de ensayo vía botón start/stop- descarga por wifi		
DIMENSIONES (A x L x H):	996 x 770 x 1284 mm		
PESO (kg):	120	120	120

(d) El rango del manómetro puede variar según disponibilidad y necesidad del cliente.

(e) Presión obtenida con 10 bar de aire comprimido o menos en función del modelo. Ver relación.

(*) Modelos estándar

Otras características:

- Filtro y regulador de aire
- Filtro de líquido de entrada
- Válvula de despresurización
- Salida despresurización apta alta presión
- Manómetro de presión de salida
- Válvula de bloqueo para aislar bomba de alta presión
- Manómetro de regulación de aire en tablero
- Marcha y parada de bomba de llenado rápido mediante válvula esférica
- Llenado rápido: 18 Lts/min (131 bar máx.) por salida alta presión
- Válvula colisante para aislación rápida de aire de suministro
- Regulador de velocidad de presurización
- Ajuste de corte de presión de ensayo mediante configuración manual del set point
- Marcha y parada de bomba presurizadora mediante botonera en panel
- Registro de presión de ensayo en función del tiempo mediante botón start/stop o por evento
- Configuración y descarga de datos por conexión wifi local, desde navegador web mediante (PC, tablet o celular). No requiere la compra ni instalación de un software especial para la consulta y descarga de datos
- Registro de temperatura °C (opcional otras unidades)
- Cargador de baterías automático de flote
- Conexión auxiliar de alta presión, ideal para manómetro de contraste

Opcionales (Colocar al final del código, por ej: SAP5-PW220-EL):

- L: Manguera alta presión 10 mts
- A: Válvula de alivio incorporada para limitar presión máxima



MODELO SAP 5



SKID DE PRUEBA HIDRÁULICA SPH5

Skid de alto caudal y potencia con tanque incorporado, ideal para llenar volúmenes grandes de ensayo en menos tiempo. Tolera purgas deficientes.

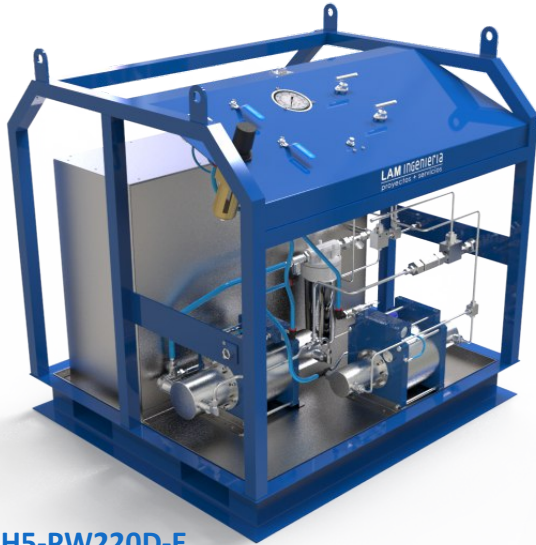

SPH5-PW220D-E



SPH5-PW220D-ET

MODELO:	SPH5-PW75D-E	SPH5-PW150D-E	SPH5-PW220D-E	SPH5-PW300D-E
TIPO DE ESTRUCTURA:	SKID			
BOMBA ALTA PRESION	PW-75D	PW-150D	PW-220D	PW-300D
PRESION MAX. DE SALIDA (e):	10.500 psi (730 bar)	20.800 psi (1.430 bar)	30.000 psi (2.068 bar)	36.000 psi (2500 bar)
RELACION DE PRESION DE BOMBA:	74	144	225	295
CAUDAL ALTA PRES. (lts/min):	4,1	2,1	1,4	0,54
BOMBA LLENADO RAPIDO	LAM ingenieria PW-15D (doble cabezal rel 15:1)			
P. MAX. LLENADO RAPIDO:	1.900 psi (131 bar)			
CAUDAL LLENADO. (lts/min):	18			
FLUIDO:	Agua o aceite			
MANOMETRO SALIDA DE PRESION Ø4"- Clase 1,6 (d)	15.000 psi (1.000 bar)	30.000 psi (2.000 bar)	30.000 psi (2.000 bar)	36.000 psi (2.500 bar)
MANOMETRO PRESION DE AIRE COMPRESIVO Ø2.5"- Clase 1	20bar/PSI Clase 1			
PRESION MAX. DE AIRE:	145 psi (10 bar)			
CONEXIÓN ENT. AIRE:	1/2" BSP H			
CONEXIÓN ENT. LIQUIDO:	Tanque de acero inoxidable de 200 litros			
CONEXIÓN DE SALIDA ALTA PRESION	1/2" NPT H			9/16" HPF
CONEXIÓN DE SALIDA VENDEO	1/4" NPT H			1/4" HPF
SALIDA AUXILIAR, incluye tapón	1/4" NPT H			1/4" HPF
MANGUERA ALTA PRESION (opcional)	1/2"NPT M x1/2"NPT M		9/16 UNF LH	
ALIMENTACION (SOLO OPCIONAL-T)	PACK DE BATERIAS 24VCC (incluye cargador de baterías)			
CONTROLADOR (SOLO OPCIONAL-T)	Controlador & Indicador digital de presión- Ajuste de set point de ensayo			
REGISTRADOR (SOLO OPCIONAL-T)	Datalogger de presión de ensayo vía botón start/stop- descarga por wifi			
DIMENSIONES (A x L x H):	1000 x 1130 x 1130 mm			
PESO (kg):	400			

(d) El rango del manómetro puede variar según disponibilidad y necesidad del cliente.

(e) Presión obtenida con 10 bar de aire comprimido o menos en función del modelo. Ver relación.

(*) Modelos estándar

Otras características:

- Skid para servicio pesado de perfiles U con bandeja ecológica antiderrame
- Alojamiento para uña de autoelevador medida 190x80
- Cancamo de elevación e izaje tipo padeye
- Filtro y regulador de aire
- Tanque de almacenamiento de agua, capacidad 200Lts, acero inoxidable, tapa superior abulonada, filtro de carga, indicador de nivel, trampa de grasa, tapón de drenaje. Sistema de filtrado de 2 etapas, malla + polipropileno
- Doble válvula de despresurización
- Posibilidad de despresurización con retorno a tanque
- Manómetro de presión de salida
- Válvula de bloqueo para aislar bomba de alta presión
- Manómetro de regulación de aire en tablero
- Válvula de alivio incorporada para limitar presión máxima
- Bomba alto caudal y media presión incorporada con salida integrada a la salida de alta presión
- Marcha y parada de bomba de llenado rápido mediante válvula esférica
- Conexión auxiliar de alta presión, ideal para manómetro de contraste
- Regulador de velocidad de presurización
- Ganchos para anclaje de eslinga de seguridad de mangueras

Opcional sistema semiautomático de control y registro:

- Ajuste de corte de presión de ensayo mediante configuración manual del set point
- Marcha y parada de bomba presurizada mediante botonera en panel
- Registro de presión de ensayo en función del tiempo mediante botón start/stop
- Descarga de datos vía puerto infrarrojo IR
- Monitoreo online de registros de ensayo
- Software para generación de gráficos y tabla de valores (Notebook opcional)
- Cargador de baterías automático de flote
- Conexión auxiliar de alta presión, ideal para manómetro de contraste
- Regulador de velocidad de presurización

Opcionales (Colocar al final del código, por ej: SPH5-PW220D-EL):

- L: Manguera alta presión 10 mts
- L: Sistema semiautomático de control y registro
- (1) HP: Conexión salida 9/16 HPF y 1/4 HPF venteo
- (2) NPT: Conexión salida 1/2 NPT y 1/4 NPT venteo

MODELO SPH5

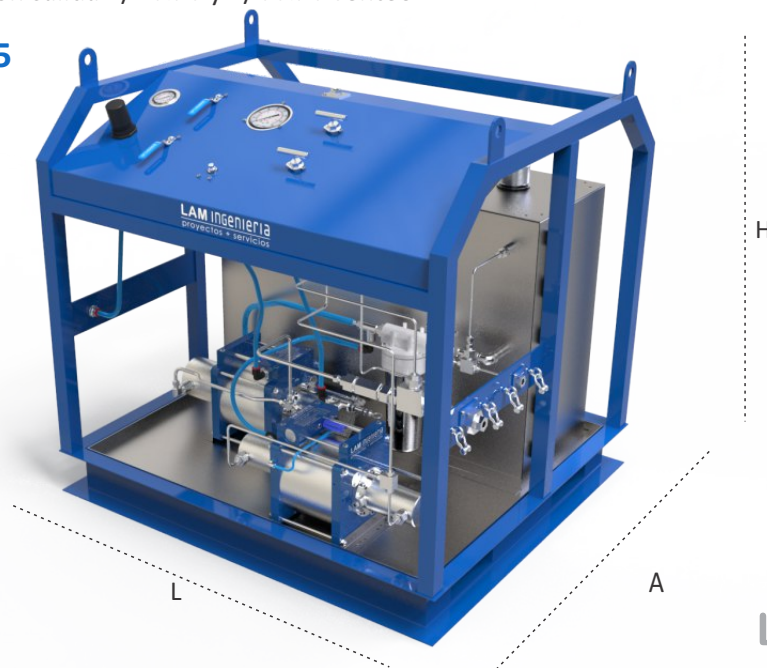

SKID SEMIAUTOMÁTICO SPH6

Skid de alto caudal y potencia con tanque incorporado, ideal para llenar volúmenes grandes de ensayo en menos tiempo. Tolera purgas deficientes



SPH6-PW220D-E



SPH6-PW220D-ET

MODELO:	SPH6-PW75D-E	SPH6-PW150D-E	SPH6-PW220D-E
TIPO DE ESTRUCTURA:	SKID		
BOMBA ALTA PRESION	PW-75D	PW-150D	PW-220D
PRESION MAX. DE SALIDA (e):	10.500 psi (730 bar)	20.800 psi (1.430 bar)	30.000 psi (2.068 bar)
RELACION DE PRESION DE BOMBA:	74	144	225
CAUDAL ALTA PRES. (lts/min):	4,1	2,1	1,4
BOMBA LLENADO RAPIDO	LAM ingenieria PW-35D (doble cabezal rel 36:1)		
P. MAX. LLENADO RAPIDO:	5.200 psi (360 bar)		
CAUDAL LLENADO. (lts/min):	8,4		
FLUIDO:	Agua o aceite		
MANOMETRO SALIDA DE PRESION Ø4"- Clase 1,6 (d)	15.000 psi (1.000 bar)	30.000 psi (2.000 bar)	30.000 psi (2.000 bar)
MANOMETRO PRESION DE AIRE COMPRIMIDO Ø2.5"- Clase 1	20bar/PSI Clase 1		
PRESION MAX. DE AIRE:	145 psi (10 bar)		
CONEXIÓN ENT. AIRE:	1/2" BSP H		
CONEXIÓN ENT. LIQUIDO:	Tanque de acero inoxidable de 200 litros		
CONEXIÓN DE SALIDA ALTA PRESION	1/2" NPT H	9/16" MPF	
CONEXIÓN DE SALIDA VENDEO	1/4" NPT H	1/4" HPF	
SALIDA AUXILIAR, incluye tapón	1/4" NPT H	1/4" HPF	
MANGUERA ALTA PRESION (opcional)	1/2"NPT M x1/2"NPT M	9/16 UNF LH	
ALIMENTACION (SOLO OPCIONAL-T)	PACK DE BATERIAS 24VCC (incluye cargador de baterías)		
CONTROLADOR (SOLO OPCIONAL-T)	Controlador & Indicador digital de presión- Ajuste de set point de ensayo		
REGISTRADOR (SOLO OPCIONAL-T)	Datalogger de presión de ensayo vía botón start/stop- descarga por wifi		
DIMENSIONES (A x L x H):	1000 x 1130 x 1130 mm		
PESO (kg):	400		

(d) El rango del manómetro puede variar según disponibilidad y necesidad del cliente.

(e) Presión obtenida con 10 bar de aire comprimido o menos en función del modelo. Ver relación.

(*) Modelos estándar

Otras características:

- Skid para servicio pesado de perfiles U con bandeja ecológica antiderrame
- Alojamiento para uña de autoelevador medida 190x80
- Cancamo de elevación e izaje tipo padeye
- Filtro y regulador de aire
- Tanque de almacenamiento de agua, capacidad 200Lts, acero inoxidable, tapa superior abulonada, filtro de carga, indicador de nivel, trampa de grasa, tapón de drenaje. Sistema de filtrado de 2 etapas, malla + polipropileno
- Doble válvula de despresurización
- Posibilidad de despresurización con retorno a tanque
- Manómetro de presión de salida
- Válvula de bloqueo para aislar bomba de alta presión
- Manómetro de regulación de aire en tablero
- Válvula de alivio incorporada para limitar presión máxima
- Bomba alto caudal y media presión incorporada con salida integrada a la salida de alta presión
- Marcha y parada de bomba de llenado rápido mediante válvula esférica
- Ganchos para anclaje de eslinga de seguridad de mangueras

Opcional sistema semiautomático de control y registro:

- Ajuste de corte de presión de ensayo mediante configuración manual del set point
- Marcha y parada de bomba presurizada mediante botonera en panel
- Registro de presión de ensayo en función del tiempo mediante botón start/stop
- Monitoreo online de registros de ensayo
- Software para generación de gráficos y tabla de valores (Notebook opcional)
- Cargador de baterías automático de flote
- Conexión auxiliar de alta presión, ideal para manómetro de contraste
- Regulador de velocidad de presurización

Opcionales (Colocar al final del código, por ej: SPH6-PW220D-EL):

- L: Manguera alta presión 10 mts
- L: Sistema semiautomático de control y registro
- (1) HP: Conexión salida 9/16 HPF y 1/4 HPF venteo
- (2) NPT: Conexión salida 1/2 NPT y 1/4 NPT venteo

MODELO SPH6

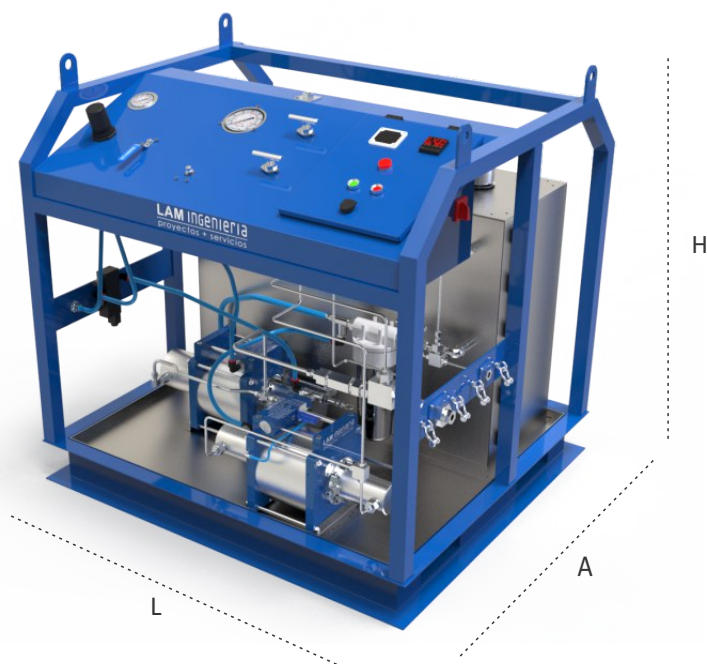

Válvulas de alta presión manuales

Las válvulas agujas de alta presión LAM Ingeniería han sido especialmente diseñadas para soportar las altas exigencias que demanda la industria de Oil & Gas. Para ello incorporan obturador de 17-4PH endurecido y asiento postizo reemplazable de alta resistencia en su versión estándar, permitiendo así aumentar su vida útil y posibilitar una rápida reparación en campo.

Cuenta con empaquetadura elastómera que permite un funcionamiento suave y no requiere reiterados reajustes.



Válvula manual recta

Principales características:

- Accionamiento manual
- Obturador duro de alta resistencia al desgaste y corrosión
- Asiento postizo reemplazable para las modelo acodadas. Mayor vida útil y rápido mantenimiento
- Mayor resistencia a situaciones de alta exigencia como despresurización (Desfogue) o sobretorques
- Empaquetadura de accionamiento suave sin requerir reajuste
- Alineación recta o ángulo

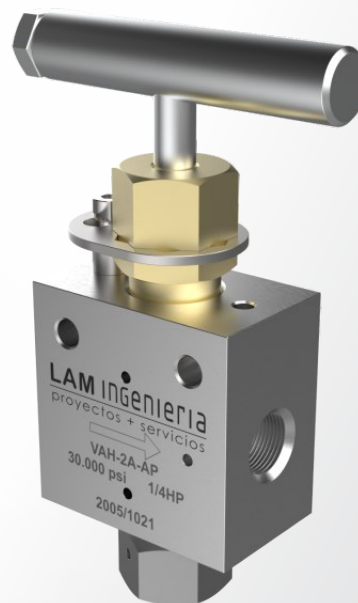

Válvula manual acodada con asiento reemplazable

Modelo	Conexión	Presión máxima psi	Ø Pasaje	Accionamiento	Alineación	Asiento	Materiales
VAH-2NA-AP	1/4 NPT	15.000	4	Manual	Ángulo	Duro reemplazable	Cuerpo AISI304 Obturador 17-4PH endurecido Empaquetadura arosello
VAH-3NA-AP	3/8 NPT	15.000	4				
VAH-4NA-AP	1/2 NPT	15.000	4				
VAH-2A-AP	1/4 HP	30.000	2,5				
VAH-5A-AP	9/16 HP	30.000	4				
VAH-2N-A	1/4 NPT	15.000	5		Recta	AISI 304	
VAH-3N-A	3/8 NPT	15.000	5				
VAH-4N-A	1/2 NPT	15.000	8				
VAH-2-A	1/4 HP	30.000	2,5				
VAH-5-A	9/16 HP	30.000	5				
VAH-6-A	9/16 MP	20.000	9				

Válvulas de alta presión actuadas

Las válvulas actuadas de alta presión de LAM Ingeniería han sido especialmente diseñadas para soportar las altas exigencias que demanda la industria de Oil & Gas.

Para ello incorporan obturador de 17-4PH endurecido y asiento postizo reemplazable de alta resistencia en su versión estandar acodada, permitiendo así aumentar su vida útil y posibilitar una rápida reparación en campo.

Cuenta con empaquetadura elastómera que permite un funcionamiento suave y no requiere reiterados reajustes.

Accionamiento neumático para control remoto o procesos automáticos, en sus versiones de actuador estandar o heavy duty



Válvula acodada de accionamiento neumático con asiento reemplazable

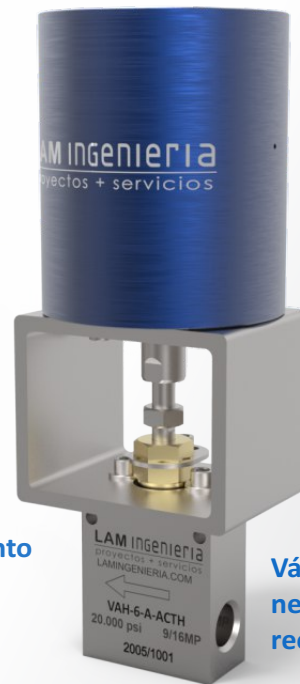

Válvula recta de accionamiento neumático con asiento reemplazable (Heavy duty)

Principales características:

- Accionamiento neumático con actuador standard o heavy duty
- Obturador duro de alta resistencia al desgaste y corrosión
- Asiento postizo reemplazable para las modelo acodadas. Mayor vida útil y rápido mantenimiento
- Mayor resistencia a situaciones de alta exigencia como despresurización (Desfogue) o sobretorques
- Empaquetadura de accionamiento suave sin requerir reajuste
- Alineación recta o ángulo.

Modelo	Conexión	Presión máxima psi	Ø Pasaje	Accionamiento	Alineación	Asiento	Materiales
VAH-2NA-AP-ACT	1/4 NPT	15.000	4	Neumático	Ángulo	Duro reemplazable	Cuerpo AISI304 Obturador 17-4PH endurecido Empaquetadura arosello
VAH-4NA-AP-ACT	1/2 NPT	15.000	4				
VAH-2A-AP-ACT	1/4 HP	30.000	2,5				
VAH-5A-AP-ACT	9/16 HP	30,000 (ver nota 1)	4		Recta	Integrado	
VAH-2N-A-ACT	1/4 NPT	15.000	5				
VAH-2-A-ACT	1/4 HP	30.000	2,5				
VAH-5-A-ACT	9/16 HP	30,000 (ver nota 1)	5	Neumático Heavy Duty	Angulo	Duro reemp.	
VAH-5A-AP-ACTH	9/16 HP	30.000	4		Recta	Integrado	
VAH-4N-A-ACTH	1/2 NPT	15.000	8				
VAH-5-A-ACTH	9/16 HP	30.000	5				
VAH-6-A-ACTH	9/16 MP	20.000	9				

Nota1 : La Presión máxima de salida es 15.000 psi

Consulte por otras conexiones, materiales, empaquetaduras o combinaciones. Disponibles con obturador en carburo de tungsteno.

CONSULTE POR OTROS PRODUCTOS DE LAM INGENIERIA



INSTALACION DE ENSAYO PRUEBA DE FUEGO

CONSOLAS AUTOMATIZADAS

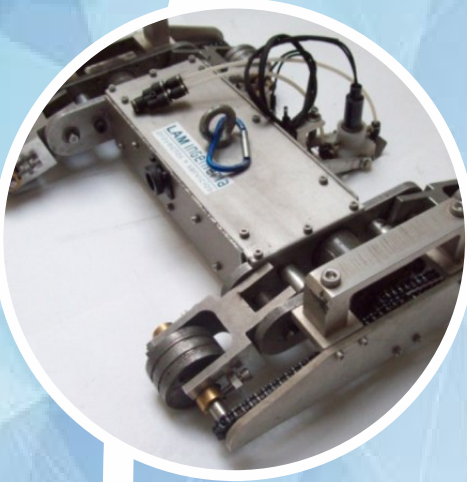

CRAWLER MAGNETICO

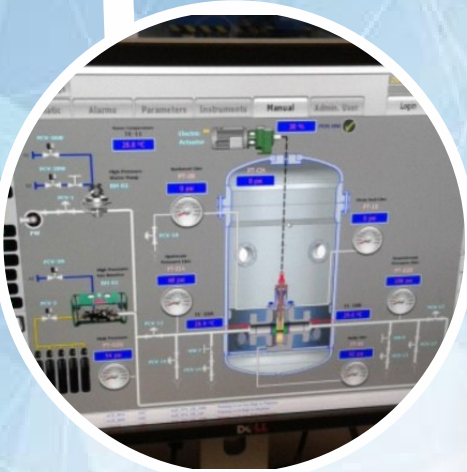

LABORATORIO DE ENSAYO



INSTALACION DE ENSAYO PARA LABORATORIO DE VERIFICACION PERFORMANCE

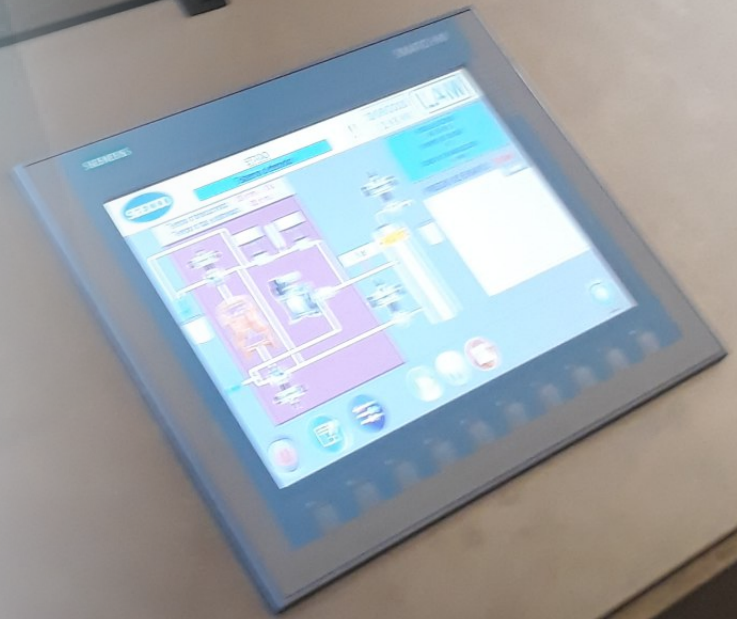

LAM INGENIERIA
proyectos + servicios

www.lamingeneria.com